



ENGLISH
FRANÇAIS

GPRS Phone

USER'S MANUAL

MODEL: G7020

Please read this manual carefully
before operating your set.
Retain it for future reference.





GPRS Phone

USER'S MANUAL

MODEL: G7020

Please read this manual carefully
before operating your set.
Retain it for future reference.

G7020 has a polished style which provides users' a better feel and convenience.



G7020 Phone

For Your Safety

All radio transmitters carry risks of interference with electronics in close proximity.



GSM Phones must be switched off at all times in an aircraft.



Avoid pointing active infrared port at eyes.



Do not activate near petrol stations, fuel depots, chemical plants or blasting operations.



Switch off the phone in any area where are forced by special regulations. For example, the phone does not allow to be used in hospital because pacemakers and hearing aids can be affected.



Minor interference may affect TVs, radios, PCs, etc.



Do not hold the phone in your hand while driving.



Do not dismantle phone or battery.



Keep the phone in a safe place out of children's reach since it contains the detachable small parts and create a choking hazard.



Do not touch the charger with wet hands.



For your safety, use ONLY specified ORIGINAL batteries and chargers.

Please note:



Unusable batteries should be disposed of in accordance with relevant legislation.



Only use ORIGINAL accessories to avoid damage to your phone.



Emergency call may not be available under all cellular networks. Therefore, you should never depend solely on the phone for essential communications such as medical emergencies.

Important Information

This user's guide contains important information on the use and operation of this phone. Please read all the information carefully for optimal performance and to prevent any damage to or misuse of the phone. Any changes or modifications not expressly approved in this user's guide could void your warranty for this equipment.

Contents

Overview

| | |
|--------------------------|-----------|
| Accessories | 10 |
|--------------------------|-----------|

| | |
|--------------------------------|-----------|
| Part of the Phone | 12 |
|--------------------------------|-----------|

- Front of the Phone 12
- Rear of the Phone 13
- Sub LCD of the phone 14

| | |
|------------------------------|-----------|
| Key Description | 15 |
|------------------------------|-----------|

- Side of the Key 16
- Alphanumeric Keys 17

Display Information

| | |
|----------------------------------|-----------|
| Display Information | 18 |
|----------------------------------|-----------|

- On-Screen Icons 18

Getting Started

| | |
|---------------------------|-----------|
| Installation | 20 |
|---------------------------|-----------|

- Inserting the SIM Card 20
- Installing the Battery 20
- Charging the Battery 21
- Disconnecting the charger 22

| | |
|-----------------------------------|-----------|
| Powering On Sequence | 23 |
|-----------------------------------|-----------|

- To get started with the phone 23
- To turn off the phone 23

| | |
|---------------------------|-----------|
| Access Codes | 24 |
|---------------------------|-----------|

- PIN code (4 to 8 digits) 24
- PIN2 code (4 to 8 digits) 24
- PUK code (4 to 8 digits) 24
- PUK2 code (4 to 8 digits) 25
- Security code (4 to 8 digits) 25

| | |
|---|-----------|
| Making and Answering calls | 26 |
| • Making a call | 26 |
| • Making a call by  [Send key] | 26 |
| • International Calls | 26 |
| • Making a call using the Phonebook | 27 |
| • Making call by Speed dials. | 27 |

Menu Description

| | |
|---------------------------------------|-----------|
| Phonebook | 28 |
| Menu Tree | 29 |
| Messages [Menu 1] | 32 |
| • Write message [Menu 1-1] | 32 |
| • Inbox [Menu 1-2] | 37 |
| • Outbox [Menu 1-3] | 38 |
| • Info service [Menu 1-4] | 39 |
| • Voice messages [Menu 1-5] | 41 |
| • Delivery reports [Menu 1-6] | 41 |
| • Templates [Menu 1-7] | 42 |
| • Settings [Menu 1-8]..... | 43 |
| • Delete all [Menu 1-9] | 44 |
| Call register [Menu 2] | 45 |
| • Missed calls [Menu 2-1] | 45 |
| • Received calls [Menu 2-2] | 45 |
| • Dialed calls [Menu 2-3] | 46 |
| • Clear recent calls [Menu 2-4] | 46 |
| • Call durations [Menu 2-5] | 46 |
| • Call costs [Menu 2-6] | 47 |
| • Cost settings [Menu 2-7] | 48 |
| • GPRS information [Menu 2-8]..... | 49 |

| | |
|---|-----------|
| Profiles [Menu 3] | 50 |
| • Vibrate only [Menu 3-1] | 50 |
| • Silent [Menu 3-2] | 50 |
| • General [Menu 3-3] | 51 |
| • Loud [Menu 3-4] | 51 |
| • Headset [Menu 3-5] | 52 |
| • Car [Menu 3-6] | 52 |
| Settings [Menu 4] | 55 |
| • Alarm clock [Menu 4-1] | 55 |
| • Date & time [Menu 4-2] | 56 |
| • Phone settings [Menu 4-3] | 57 |
| • Call settings [Menu 4-4] | 59 |
| • Security settings [Menu 4-5] | 64 |
| • Network settings [Menu 4-6] | 67 |
| • GPRS settings [Menu 4-7] | 68 |
| • Restore factory settings [Menu 4-8] | 68 |
| Call divert [Menu 5] | 69 |
| • All voice calls [Menu 5-1] | 69 |
| • If busy [Menu 5-2] | 69 |
| • If not answered [Menu 5-3] | 69 |
| • If out of reach [Menu 5-4] | 70 |
| • All data calls [Menu 5-5] | 70 |
| • All fax calls [Menu 5-6] | 70 |
| • Cancel all diverts [Menu 5-7] | 71 |

| | |
|---------------------------------------|-----------|
| Organizer [Menu 6] | 72 |
| • Schedule [Menu 6-1] | 72 |
| • Memo [Menu 6-2] | 73 |
| • Phonebook [Menu 6-3] | 74 |
| Fun & Tools [Menu 7] | 80 |
| • Game [Menu 7-1] | 80 |
| • My folder [Menu 7-2] | 80 |
| • Unit converter [Menu 7-3] | 81 |
| • Calculator [Menu 7-4] | 81 |
| • World time [Menu 7-5] | 82 |
| • Voice recorder [Menu 7-6] | 82 |
| • Infrared [Menu 7-7] | 82 |
| WAP service [Menu 8] | 83 |
| • Home [Menu 8-1] | 83 |
| • Bookmarks [Menu 8-2] | 83 |
| • Push messages [Menu 8-3] | 84 |
| • Profiles [Menu 8-4] | 84 |
| • Go to URL [Menu 8-5] | 86 |
| • Cache settings [Menu 8-6] | 87 |
| • WAP information [Menu 8-7] | 87 |
| • Reset profiles [Menu 8-8] | 87 |
| Internet On-line menu | 88 |
| SIM service [Menu 9] | 89 |
| Care and Maintenance | 90 |
| Technical data | 92 |

Accessories

Overview

Check to make sure that you have all the parts shown below.



Handset

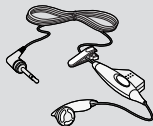

Handsfree portable



Warranty Card



User's manual

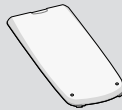

Standard Battery

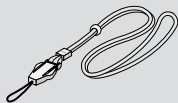

Neckstrap



Travel Adapter

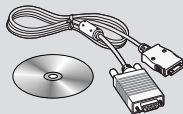

Data Kit/CD

<Optional Accessories>

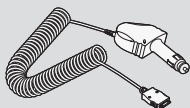

Cigar Lighter Adapter



Handsfree Kit

Front of the Phone

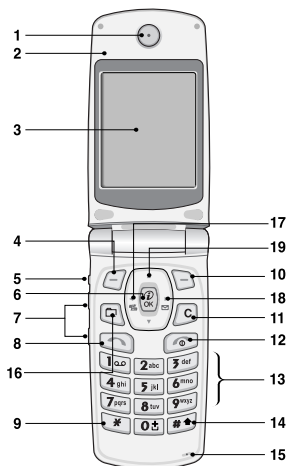

- | | |
|--------------------|--------------------|
| 1 Earpiece | 10 Soft Right Key |
| 2 Active Folder | 11 Clear Key |
| 3 Display Screen | 12 End / Power Key |
| 4 Soft Left Key | 13 Numeric Keys |
| 5 Record Key | 14 Hash Keys |
| 6 Confirm Key | 15 Microphone |
| 7 Up/Down Side Key | 16 Bookmark Key |
| 8 Send Key | 17 Profile Hot Key |
| 9 Star Key | 18 Message Hot Key |
| | 19 Navigation Key |

Rear of the Phone

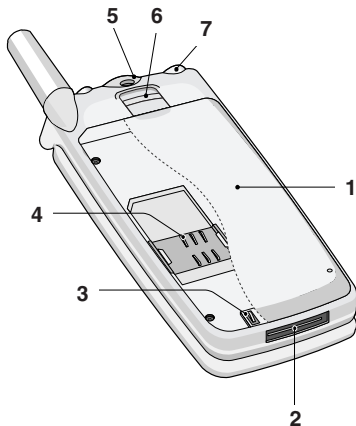

- 1 Battery**
- 2 Cable Connector/
Battery Charging Connector/
Hands-Free Car kit Connector**
- 3 Battery Terminals**
- 4 SIM Card Socket**
- 5 Handstrap Hole**
- 6 Battery Lock**
- 7 Ear microphone connector**

Sub LCD of the phone

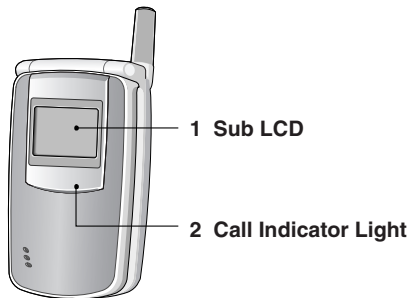







You can view the icon of receiving text message or voicemail even not opening folder. In addition, you can check the name and number for incoming calls.

Note!

- If the name or number of entry is not saved in phonebook, "New call" will be displayed when receiving a call.







The following shows key components of the phone.

Keypad Description



| Key | Description |
|---|---|
|  | Soft Left Key / Soft Right Key Each of these keys performs the function indicated by the text on the display immediately above it. |
|  | Navigation Keys Left navigation key Used to Profile hot key and Menu options key. Right navigation key Used to Message hot key and Menu options key. Up/ Down navigation key Used to search name of Phonebook and Menu options key. Confirm key You can go WAP directly if you press this key for a long time. |
|  | Bookmark Key / Clear Key You can go directly bookmark menu by pressing  . You can delete the characters you input by pressing  . |
|  | Send Key You can dial a phone number and answer a call. If you press this key without entering a number, your phone shows the most recently dialed, received, and missed numbers. |

Key Description

Overview











| Key | Description |
|---|--|
|  | <p>Numeric Keys</p> <p>These keys are used mainly to dial in standby mode and enter numbers or characters in editing mode. When you press these keys for a long time.</p> <ul style="list-style-type: none">• Used to call for international call by  .• Used to call Speed dials by from  to  .• Used to check voicemail by  . |
|  | <p>END/PWR Key</p> <p>Used to end or reject a call. This key is also used as Power Key. Pressing and holding this key for a few seconds.</p> |

Side of the Key

| Key | Description |
|---|--|
|  | <p>Up/Down Side Key</p> <p>You can control the volume of key tone in standby mode and also control the volume during a call.</p> |
|  | <p>Record Key</p> <p>You can use voice memo by pressing and holding this key for a few seconds. In case of closing a folder, you can reject a call if you press this key.</p> |

Alphanumeric Keys

The alphabet and numerical keypad mapping relation are listed as the following table.















| Key | Description |
|---|-------------------------------------|
| 1  α ω | . ! ' 1 , - ? @ _ |
| 2  abc | A B C 2 Ä Å Æ Ç a b c ä å æ ç |
| 3  def | D E F 3 Ë È É Ê e f ë è é ê |
| 4  ghi | G H I Ï Î Ï Ğ 4 g h i ï î ï ğ |
| 5  jkl | J K L 5 j k l |
| 6  mno | M N O 6 Ñ Ò Ó Ô Õ m n o ñ ò ó ô õ ö |
| 7  pqrs | P Q R S 7 p q r s ş ß |
| 8  tuv | T U V 8 Ü Û Ü Û t u v ü ù ú û |
| 9  wxyz | W X Y Z 9 w x y z |
| 0   | 0, ø [Space Key] |



Display Information

Display Information









The screen displays several icons the following describe each of them you may see on the phone.

On-Screen Icons

| Icon/Indicator | Description |
|---|---|
|  | Tells you the strength of the network signal. |
|  | Call is connected. |
|  | Shows that you are using a roaming service. |
|  | You can use GPRS service. |
|  | The alarm has been set and is on. |
|  | Tells you the status of the battery. |
|  | You have received a text message. |
|  | You have received a voice message. |
|  | You can set the vibration mode. |
|  | You have received e-mail. |
|  | Loud menu in Profiles. |
|  | Quiet menu in Profiles. |
|  | Headset menu in Profiles. |
|  | Car menu in Profiles. |

| Icon/Indicator | Description |
|---|--|
|  | General menu in profiles. |
|  | Shows that you can use push message service. |
|  | You can set your own schedule. |

Top Menu Icons

| Icon | Description |
|---|-------------------------------------|
|  | Messages |
|  | Call register |
|  | Profiles |
|  | Settings |
|  | Call divert |
|  | Organizer |
|  | Fun & Tools |
|  | WAP service |
|  | SIM Service (Dependent on SIM card) |

1 Inserting the SIM Card

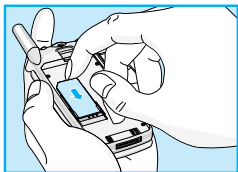

Locate the SIM card socket in the back of the phone.

Follow the steps below to install the SIM card.

1. Remove the battery if attached.
2. Slide the SIM card into the slot, under the silvery holders, with the golden connectors facing down and the cut corner to the right.

! Notice

- Before installing always make sure that the phone is switched off and remove the battery.
- The metal contact of the SIM card can be easily damaged by scratches. Pay special attention to the SIM card when you handle and install. Follow the instructions supplied with the SIM card.

2 Installing the Battery

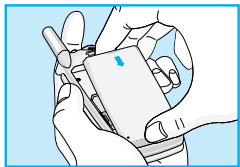

1. Place the battery on the back of the phone.

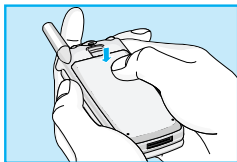

2. Push it until you hear a click.

3 Charging the Battery

To connect the travel adapter to the phone, you must have installed the battery.

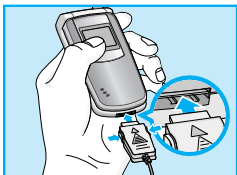

1. Insert one end of the travel adapter into the bottom of the phone.

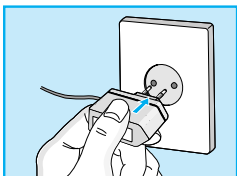

2. Connect the other end of the travel adapter to an AC wall outlet.
Use only the included packing charger.



! Warning

- Do not force the connector as this may damage the phone and/or the travel adapter.

4 Disconnecting the charger

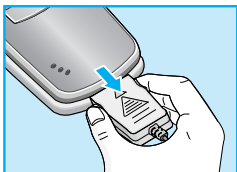

Disconnect the travel adapter from the phone by pressing its side buttons.

! Notice

- The battery delivered with your phone has to be fully charged before using it.
- Do not remove your battery or the SIM card while charging.
- The moving bars of battery icon will stop after charging completely.
- On charging the phone, you can check the status of battery by the color of the indicator LED. [Full charge: Blue, In progress of charging: Red]

! Note

- In case of not charging the battery properly...
 1. After switching On/Off Power key, please try to recharge it.
 2. In case of the battery is attached, please detach it from the phone. And then place it back, please try to recharge it.

1 To get started with the phone

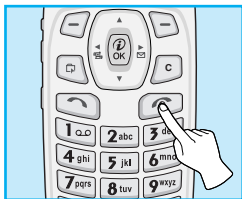

1. Press and hold  [Power/End Key] until you hear a tone.
2. Depending on setting **PIN code request** [Menu 4-5-1], you can enter it or not.
3. If your phone connects to a network, the network name will be displayed shortly.

2 To turn off the phone

In a standby mode, press and hold  key until you hear a tone.

You can use the access codes described in this section to avoid unauthorized use of your phone. The access codes (except PUK and PUK2 codes) can be changed by using **Change codes** [Menu 4-5-4].

PIN code (4 to 8 digits)

The PIN (Personal Identification Number) code protects your SIM card against unauthorized use. The PIN code is usually supplied with the SIM card. When **PIN code request** is set Enable, your phone will request the PIN code every time it is switched on. On the contrary, when **PIN code request** is set **Disable**, your phone connects to the network directly without PIN code.

PIN2 code (4 to 8 digits)

The PIN2 code, supplied with some SIM cards, is required to access some functions such as Advice of call charge, Fixed Dial number. These functions are only available if supported by your SIM card.

PUK code (4 to 8 digits)

The PUK (PIN Unblocking Key) code is required to change a blocked PIN code. The PUK code may be supplied with the SIM card. If not, contact your local service provider for the code. If you lose the code, also contact your service provider.





PUK2 code (4 to 8 digits)

The PUK2 code, supplied with some SIM cards, is required to change a blocked PIN2 code. If you lose the code, also contact your service provider.



Security code (4 to 8 digits)

The security code protects the unauthorized use of your phone. It is usually supplied with the phone. This code is required to delete all phone entries and to activate "Restore factory settings" menu. The default number is "0000". You also can change it in Security settings menu.



Making a call

1. Key in phone number including the area code, To edit a number on the display, press  to move cursor to the left and press  to move cursor to the right. Press  to call the number.
2. Press  to end the call.



Making a call by [Send key]

1. Press  [Send key], and then you can check the latest missed, received, and dialled phone numbers.
2. Select the number you want on the list.
3. Press  [Send key].

International Calls

1. Press and hold the  key for the international prefix.
“+” character may replace with the international access code.
2. Enter the country code, area code, and the phone number.
3. Press  .

Making a call using the Phonebook

1. In a standby mode, press  [Names].
2. When the menu is displayed, you select **Search** by pressing  [OK].
3. If you find out the desired item through searching by a name or a number, press  to call.

Making call by Speed dials.



See the menu **Phonebook – Speed dials** [Menu 6-3-4] in detail.

Phonebook

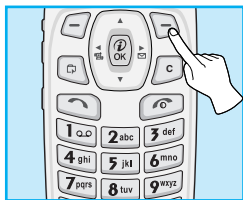
Menu Description



To select a menu in phonebook, press  [Names] in standby mode and then scroll to a desired item. You can also access this menu through **Organizer**.

| | Name | Description |
|---|----------------------|---|
| 1 | Search | Allows you to search for a specific name. |
| 2 | Add new | Allows you to add new names and numbers. |
| 3 | Caller groups | Allows you to show group list, and select it. You can edit the its name, and set a ring, icon, LED color for each Group. |
| 4 | Speed dials | Allows you to assign up to 8( - ) one-touch dial allocations. |
| 5 | Set memory | Allows you to select memory. |
| 6 | Delete all | Allows you to erase all data in SIM or Phone memory. |
| 7 | Copy all | Allows you to copy entries from your Phone memory to SIM card or from SIM card to Phone memory. |
| 8 | Information | Allows you to check the status of memory, SDN(Service Dial Number), and Own number. |



1 Messages

- 1 Write message
- 2 Inbox
- 3 Outbox
- 4 Info service
- 5 Voice messages
- 6 Delivery reports
- 7 Templates
- 8 Settings
- 9 Delete all



2 Call register

- 1 Missed calls
- 2 Received calls
- 3 Dialed calls
- 4 Clear recent calls
- 5 Call durations
- 6 Call costs
- 7 Cost settings
- 8 GPRS information



3 Profiles

- 1 Vibrate only
- 2 Silent
- 3 General
- 4 Loud
- 5 Headset
- 6 Car



4 Settings

- 1 Alarm clock
- 2 Date & Time
- 3 Phone settings
- 4 Call settings
- 5 Security settings
- 6 Network settings
- 7 GPRS settings
- 8 Restore factory settings



5 Call divert

- 1 All voice calls
- 2 If busy
- 3 If not answered
- 4 If out of reach
- 5 All data calls
- 6 All fax calls
- 7 Cancel all divers



6 Organizer

- 1 Schedule
- 2 Memo
- 3 Phonebook



7 Fun & Tools

- 1 Game
- 2 My folder
- 3 Unit converter
- 4 Calculator
- 5 World time
- 6 Voice recorder
- 7 Infrared



8 WAP service

- 1 Home
- 2 Bookmarks
- 3 Push messages
- 4 Profiles
- 5 Go to URL
- 6 Cache settings
- 7 WAP information
- 8 Reset profiles



9 SIM Service

This menu depends on SIM and the network services.

Messages [Menu 1]

Menu Description

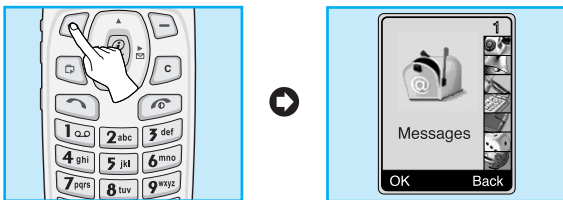

This menu includes functions related to SMS (Short Message Service), voice mail, as well as the network's service messages.

Write message [Menu 1-1]

You can write and edit text message up to 480 characters. In addition, you can check the rest of characters in writing message.

1. Enter the **Messages** menu by pressing [OK].
2. If you want to write a new message, select **Write message** in the menu.
3. Input the message.
4. When you finish writing the message, press [Option]. Then following option menu will be displayed.



Send

Sends the text message.

1. Enter the phone number to send the message.
2. Press [OK]. If you don't want to send it, press [Back].

Save

Stores the message in Outbox.

If you want to save it in Outbox, press  [OK]. If you don't want, press  [Back].

Insert template

The template is pre-defined message. You can select one of the templates and add it to the message you will send.

EMS function

You can use EMS only if the network supports this service.

Attach picture

If you want to append the picture on sending message, you can select it through EMS. You can also select one of the various pictures.

Attach animation

If you want to append the animation on sending message, you can select it through EMS. In addition, You can select the one of 15 animations which you want.

Attach sound

If you want to append the sound on sending message, you can select it through EMS.



Note

- You may not send or receive the message through EMS due to the incompatibility between G7020 phone and the others.

eZi dictionary

You can add, delete and edit a word in eZi dictionary. If you save it in a dictionary, this word has a high priority than others.

• How to add a word in a dictionary

1. Scroll to highlight **eZi dictionary**.
2. **<No entry>** message will be displayed when nothing is saved. Once a word is saved in a dictionary, you can view the word list.
3. Press  [Add].
4. After entering a word, press .

• How to delete a word from a dictionary

1. Scroll to highlight **eZi dictionary**.
2. Select a word you want to delete, and then press  [Option].
3. Select **Delete** menu.

• How to edit a word in a dictionary

1. Scroll to highlight **eZi dictionary**.
2. Select a word you want to edit, and then press  [Option].
3. Select **Edit** menu.

How to use eZi text





eZi text mode allows you to type a word easily and quickly. Simply pressing each key once for each character, you can get the word you want. Therefore, you don't need to input all characters to make a word.

• How to change mode





There are 4 modes. : **eZi mode, Numeric mode, Letter mode (Capital and Small)**. You can change and choose one among the editor modes by pressing .

• How to use in eZi mode







1. Select **Messages** by pressing  [OK].
2. Scroll to **Write message** by pressing  [OK].
3. In eZi text mode, you just press a key marked a character on the keypad. In addition, you can space out by pressing  key.
4. After writing the message, press  [OK].
5. If you want to send or save the message, press  [Option].

! Example

To make "Tomorrow", you just press  →  →  →  →  in sequence.

! Notice

1. You can change a language with  key.
2. Once you press corresponding key,  key will be changed to “Change”. Then you can change the capital form with  [Change] For example : you → y.o.u. → Y.O.U. → YOU. After choose the candidate,  key will be return to “Symbol”.

• How to use Numeric mode



You can use this mode to input number, change another mode by  key.

• How to use in letter mode





There are two sub-modes in letter mode. You can change sub-mode with  key. You can input a capital letter.







You can input a small letter.

Note

1. If you want to space, press .
2. To delete a letter, use  key.

Inbox [Menu 1-2]

When you receive a text message, the symbol  is displayed on the screen. You can save it in the incoming message lists. Select the desired message by scrolling , , you can delete all incoming messages by selecting **Delete all** at the bottom of the list. After reading the message, press  [Option] to access the available options.

Reply [Menu 1-2-1]

You can reply to the sender by message, if you press  [OK].

Forward [Menu 1-2-2]

You can forward the selected message to the other party, if you press  [OK].

Delete [Menu 1-2-3]

You can delete the message if you press  [OK].

Get number [Menu 1-2-4]

If the message has the number, you can not only extract it but also save it in a phonebook. You can also call by this number.





Save attachments [Menu 1-2-5]

You can save the attachment file such as picture and sound, and animation.

Return call [Menu 1-2-6]

You can call back to sender by pressing  [Send].

Outbox [Menu 1-3]

When you enter this menu, you can see the outgoing message list. You can select the desired message by scrolling ,  and press  [OK] to read it. And if you want to exit **Outbox** menu, press  [Back]. In addition, you can delete all outgoing message by selecting **Delete all** menu at the bottom of the list. After reading message, press  [Option] to access the following submenus.

Forward [Menu 1-3-1]

You can forward the message to the other party.

Delete [Menu 1-3-2]

You can delete the message.

Get number [Menu 1-3-3]

If the message has the phone number, you can not only extract it also save it in a phonebook. You can call by this number.

! Notice

If you space out as inputting numbers, the receiver can check them respectively.

Info service [Menu 1-4]

Cell Broadcast messages (CB message) are text ones that are sent by the network to GSM phone users. The network provides general information such as weather reports, traffic news, tax, pharmacies, and stock prices. Each type of information has the number; therefore, you can contact service provider. When you receive CB message, you can view the submenus below:



Receive [Menu 1-4-1]

- **Yes** : If you select this menu, your phone will receive the Cell Broadcast message.
- **No** : If you select this menu, your phone will not receive the Cell Broadcast message.

Inbox [Menu 1-4-2]

You can read and delete received CB messages.

Topics [Menu 1-4-3]

If you want to create new topics, press  [OK]. Then, you select New topics menu by  [Select]. If you have already topics, you can delete, edit, and activate by pressing  [Option].

Alert [Menu 1-4-4]



- **On**

When Cell broadcast message is arrived, your phone will inform you by beep.

- **Off**

When Cell broadcast message is arrived, your phone will not beep.

Auto display [Menu 1-4-5]

When you receive CB message, it is automatically displayed on the window. You can read it by scrolling  ,  .

- **On**

The message will be displayed on the screen automatically.

- **Off**

The message will not be displayed on the screen automatically.

Language [Menu 1-4-6] (Dependent upon the Network)

You can select the language pressing  [OK]. Then, the cell broadcast message will be displayed in the language that you selected. If you use all languages supported by phone, select **Automatic** at the bottom of the list.

Voice messages [Menu 1-5]

Listen to voice messages [Menu 1-5-1]

In this menu, you can listen to your voice messages. If the address of voicemail centre is already saved in phone, your phone connects it automatically. Otherwise, the phone requires entering the address.

Voice mailbox number [Menu 1-5-2]

You can input voice mailbox address number.

Delivery reports [Menu 1-6]

You can read and delete delivery report messages.

Templates [Menu 1-7]

You can see 10 pre-defined messages in the list. You can view templates already saved in a list before editing it. You can change those ones. The rest ones are **<Empty>**. You can add the new one.

Edit [Menu 1-7-1]

You can edit a template.

Delete [Menu 1-7-2]

You can delete a template.

Send [Menu 1-7-3]

You can send the text message with a template.

Settings [Menu 1-8]

Message centre number [Menu 1-8-1]

You can input the address of message centre.

Message types [Menu 1-8-2]

Text, Voice, Fax, Paging, X.400, E-mail, ERMES

Usually, the type of message is set to **Text** type. You can replace your text with the alternative formats, which are suitable for the device that will be received the message. Contact your service provider for the availability of this function.

Validity period [Menu 1-8-3]

This network service allows you to set how long your text messages will be stored at the message center.

Delivery reports [Menu 1-8-4]

If you set **Yes** in this menu, you can check whether your message is sent to the other party successfully or not.

Pay for reply [Menu 1-8-5]

When the other party replies to your message, you can pay for this.

Bearer setting [Menu 1-8-6]

You can set the bearer data service.

- Dual
- GPRS only
- GSM only

Check memory [Menu 1-8-7]

If you select this menu, you can check the used and total memories. The total memory is the sum of SIM and Phone memory.

Delete all [Menu 1-9]

Yes [Menu 1-9-1]

You can delete all messages in Inbox/Outbox.

No [Menu 1-9-2]

You can cancel deleting all messages in Inbox/Outbox.

Call register [Menu 2]

(Dependent on the network service)

Menu Description



You can check the record of missed, received, and dialled calls only if the network supports the Calling Line identification (CLI) within the service area.

In the options of missed calls, received calls, and dialled numbers you can check:

- Call by this number.
- Save the number in the phonebook.
- View the date and the time of the call.
- Edit, delete or save the number from the list in phonebook.

Missed calls [Menu 2-1]

This function allows you to view a list of the latest 10 phone numbers you didn't receive.

Received calls [Menu 2-2]

This function allows you to view a list of 20 phone numbers from which you've got the latest received calls.

Call register [Menu 2]

Menu Description

(Dependent on the network service)

Dialled calls [Menu 2-3]

This function allows you to view a list of 20 phone numbers that you have recently called or tried to call.

Submenus in each menu :

View detail

You can check the dialed number in detail.

Delete

You can delete the record of the dialed numbers.

Save

You can save the information of dialed call.

Call

You can call by this number.

Clear recent calls [Menu 2-4]

This function allows you to delete Missed, Received, and Dialled call lists. You can delete all call lists at a time.

Call durations [Menu 2-5]

This function allows you to view the duration of incoming and outgoing calls. You can clear the duration record by using Reset key after entering the security code.

Last call [Menu 2-5-1]

If you press  [Reset], you can delete last call duration.

Received calls [Menu 2-5-2]

If you press  [Reset], you can delete Received call duration. You need to input Security code.

Dialled calls [Menu 2-5-3]

If you press  [Reset], you can delete outgoing call duration. You need to input Security code.

All calls [Menu 2-5-4]

If you press  [Reset], you can delete the duration of Last call, received call, and outgoing call. You need to input Security code.

Call costs [Menu 2-6]

This network service allows you to check the costs of your last call costs and all call costs. To clear the counters, you need the PIN 2 Code.

Last call's cost [Menu 2-6-1]

This function allows you to reset the last call costs. You need to input PIN2 code.

Call register [Menu 2]

Menu Description

(Dependent on the network service)

All call's cost [Menu 2-6-2]

This function allows you to reset the all call costs. You need to input PIN2 code.

Note

- The actual cost invoiced for calls by your service provider may vary depending upon network features, rounding-off for billing, taxes, etc.

Cost settings [Menu 2-7]

Call cost's limit [Menu 2-7-1]

This network service allows you to limit the costs of your calls to the number of charging units or units of currency. If you select on the number of remaining, the cost will be displayed in standby mode. You can make or receive a call as far as the specified cost limit is not exceeded.

Set tariff [Menu 2-7-2]

The phone can change units and currency name. Contact your service provider for charging unit price. You may need the PIN2 code to select the currency or unit in this menu.

Auto display [Menu 2-7-3]

When setting **On**, show the reminder cost in standby mode, When call end, show the last call costs.

GPRS information [Menu 2-8]

You can check the amount of data transferred over the network through GPRS. In addition, you can also view how much time you are online.

1. Press .
2. Scroll to the information you want to check. Your options include the following:

WAP [Menu 2-8-1]

You can check the data volume and the duration through WAP.

- **Last session[Menu 2-8-1-1]**
- **All session [Menu 2-8-1-2]**

External device [Menu 2-8-2]

You can check the data volume and the duration through GPRS by using external device such as serial port.

Total data [Menu 2-8-3]



You can check the total amount of data through WAP and external device.

Profiles [Menu 3]

Menu Description



In this menu, you can adjust and customize the phone tones for different events, environments and caller's group. (e.g. When you are in car, you can choose the **Car** profile, Etc)

1. Press  [Menu] in standby mode.
2. Press  for direct access to enter **Profiles**.

Vibrate only [Menu 3-1]

Activate [Menu 3-1-1]

You can adjust the profile as Vibration if you need vibration mode.

Silent [Menu 3-2]

Activate [Menu 3-2-1]

You can adjust the profile as Silent if you are in quiet place.

Personalise [Menu 3-2-2]

You can change the values of Profile submenus.

General [Menu 3-3]

Activate [Menu 3-3-1]

You can adjust the profile as General if you need General mode.

Personalise [Menu 3-3-2]

You can change the values of Profile submenus.

Loud [Menu 3-4]

Activate [Menu 3-4-1]

You can adjust the profile as outdoor if you are in a noisy environment.

Personalise [Menu 3-4-2]

You can change the values of Profile submenus.

Headset [Menu 3-5]

Activate [Menu 3-5-1]

You can adjust the profile as Headset when you put on a headset.

Personalise [Menu 3-5-2]

You can change the values of Profiles submenus.

Car [Menu 3-6]

Activate [Menu 3-6-1]

You can adjust this profile when you activate Handsfree Kit.

Personalise [Menu 3-6-2]

You can change the values of Profile submenus.

! Note

If you connect headset or handsfree kit to a phone, each profile menu related to them will be displayed automatically.

A Group of Personalise submenus [Menu 3-x-x]

Personalise menu have the submenus as shown below.

Incoming call alert [Menu 3-x-x-1]

Allows to set the incoming call alert type for adjusting environment.

Ring, Vibrate, Ring & Vib, Ring after vib, Off.

Ring tone [Menu 3-x-x-2]

Allows to set the ring tone for adjusting environment.

Ring volume [Menu 3-x-x-3]

Allows to set the ring volume for adjusting environment.

Message alert type [Menu 3-x-x-4]

Allows to alert when receiving a message for adjusting environment.

Ring once, Ring periodic, Vibrate, Ring & Vib, Off.

Message alert tone [Menu 3-x-x-5]

Allows to set the message alert tone for adjusting environment.

Key volume [Menu 3-x-x-6]

Allows to set the keypad tone for adjusting environment.

Note

Automatic answer

- This function will be activated only when your phone is connected to the handsfree kit or headset.
 - **Off** : The phone will not answer automatically.
 - **After 5 sec** : After 5 seconds, the phone will answer automatically.
 - **After 10 sec** : After 10 seconds, the phone will answer automatically.

Settings [Menu 4]

Menu Description



Alarm clock [Menu 4-1]

You can set the phone to alarm time within this menu.

• On

You can set the time (Hour and Minute) for raising the alarm.

1. Enter the menu.
2. Select **On** by pressing (Ⓜ, Ⓜ) [On/Off].
3. If you want to set the time for raising the alarm, press (Ⓜ, Ⓜ) .
4. Select the repeat period by pressing (Ⓜ, Ⓜ) .: **Once**, **Daily**, **Weekly**, and **Monthly**.
5. Press (Ⓜ) [Set].

• Off

You can cancel the alarm time.



1. Enter the menu.
2. Select **Off** by pressing (Ⓜ, Ⓜ) [On/Off].
3. You can check the message "Alarm off".

Date & Time [Menu 4-2]

The phone has its own clock. In this menu you can set the time format between 12-hour and 24-hour.



Set the time [Menu 4-2-1]

You can set time of your phone in this menu.

1. Select **Set the time** by pressing  [Select].
2. Enter the number you want to set the time.
3. Press  [set].



Time format [Menu 4-2-2]

You can select time format between 12-hour and 24-hour.

1. Scroll to highlight **Time format** by pressing  [Select].
2. Select 12 hour or 24 hour you want by pressing  [OK].

Set the date [Menu 4-2-3]

In this menu, you can set the date of your phone.

1. Enter the menu.
2. Select **Set the date** by pressing  [Select].
3. Enter the number you want to set the date.
4. Press  [Set].

Date format [Menu 4-2-4]

You can set the Date format in this menu.

[Y: Year, M: Month, D: Day]

- YYYY/MM/DD
- DD/MM/YYYY
- MM/DD/YYYY

Phone settings [Menu 4-3]

You can set the phone as you want. Scroll to highlight **Phone settings** menu, and then press  [Select].

Language [Menu 4-3-1]

This menu provides you with selection of the language.

If **Automatic** is set, the language is chosen based on the current SIM card. English will be set if the language on the SIM card is not supported in the phone.

Wallpaper [Menu 4-3-2]

You can select one of the pictures by pressing , , , .

LED indicator [Menu 4-3-3]



You can set the network status thru Call Indicator Light. If you are in service area, Call Indicator Light will flicker to Green. On the contrary, if you are in no service area, this light will change to Red.

- **Incoming call [Menu 4-3-3-1]**

This menu allows you to select the color of LED indicator for incoming call. In addition, You can set LED color depending on other groups.

- **Idle [Menu 4-3-3-2]**

You can check the network status by LED color in a standby mode.

- **Enable**

- **Disable**

Backlight [Menu 4-3-4]

You can set the light-up duration you want every time you press a key or open folder.

Contrast [Menu 4-3-5]

You can set the brightness of LCD you want by pressing

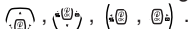

Call settings [Menu 4-4]

You can set the menu relevant to a call by pressing  [OK] in **Setting** menu.

Answer mode [Menu 4-4-1]

- **On folder open [Menu 4-4-1-1]**

If you select this menu, you can receive an incoming call when only opening folder.

- **Yes** : You can activate the function.
- **No** : You can deactivate the function.

- **Press any key [Menu 4-4-1-2]**

If you select this menu, you can receive an incoming call by pressing any key except  ,  key.

- **Yes** : You can activate the function.
- **No** : You can deactivate the function.

Own number sending [Menu 4-4-2]

(network and subscription dependent)

You can send your phone number to the other party dependent on setting this function.

- **Set by network [Menu 4-4-2-1]**

If you select this, you can send your phone number depending on two line service such as line 1 or line 2.

- **On [Menu 4-4-2-2]**

If you select this, you can send your phone number to the other party. That is, your phone number will be displayed on receiver's phone.

- **Off [Menu 4-4-2-3]**

If you select this, you can't send your phone number.

Call wait service [Menu 4-4-3]

If this service is enabled, you can accept a waiting (incoming) call. If this service is disabled, you cannot recognize the waiting (incoming) call.

- **Activate [Menu 4-4-3-1]**

Activating the corresponding service.

- **Cancel [Menu 4-4-3-2]**

Deactivating the corresponding service.

- **Check status [Menu 4-4-3-3]**

Checking the status of the service.

Automatic redial [Menu 4-4-4]

- **On [Menu 4-4-4-1]**

When this function is activated, your phone will try to make a call in case of failing to connect.

- **Off [Menu 4-4-4-2]**

Your phone will not make any attempts to connect the call after failing to connect.

Minute minder [Menu 4-4-5]

If you select **On**, you can check the call duration by beep sound every minute during a call.

Phone line in use [Menu 4-4-6]

This function is only used if **Two-line service** is supported by the Service Provider. Two independent phone numbers are registered for the phone. This function provides you with the selection the currently used phone number.

1. **Line 1** : Select Line 1 as the current phone number.
2. **Line 2** : Select Line 2 as the current phone number.

Note

- If you select Line 2 in the area where alternative line service is not supported, you can't make a call.

Data transfer mode [Menu 4-4-7]

(network dependent)

In case of Single Numbering Service, you can use the phone and the connected PC to send and receive fax, data, and voice. If you select the mode, you can receive data, fax, or voice for each mode. Once you enter this menu, following options are displayed.

- **Single mode**

You can receive a voice call, fax call, and data call respectively.

- **Voice & Fax**

You can receive a data call after voice call.

Note

- Single Numbering Service means that the number of fax or data service is identical with the number of voice service. And, these modes depend on network feature.

Closed User Group [Menu 4-4-8]

(network dependent)





Use this function to restrict usage of the phone calls with numbers that belong to certain user groups. When this function is used, every outgoing and incoming call is associated with a group index. If a group index is specified, it is used for all outgoing calls. If no group index is specified, the network will use the preferential index (a specific index that is stored in the network).

- A. Preset** : Setting the selected CUG Index.
- B. On** : Activating and editing the CUG Index.
- C. Off** : Deleting the selected CUG.

Security settings [Menu 4-5]

PIN code request [Menu 4-5-1]

In this menu, you can set the phone to ask for the PIN code of your SIM card when the phone is switched on. If this function is activated, you'll be requested to enter the PIN code.

1. Press  [Menu] in standby mode.
2. Press key  for direct access or use  and  to enter **Settings**.
3. Scroll to highlight **Security settings** menu.
4. Select **PIN code request** by pressing  [OK].
5. You can view the following submenus.
 - **Enable** : You can activate this function.
 - **Disable** : You can cancel setting this function.

Call barring service [Menu 4-5-2]

(Network dependent)

The Call barring service prevents your phone from making or receiving certain category of calls. This function requires the call barring password. You can view the following submenus.

- **All outgoing calls [Menu 4-5-2-1]**
You can bar all outgoing calls.
- **Outgoing international [Menu 4-5-2-2]**
You can bar outgoing international calls.

- **Outgoing international roaming [Menu 4-5-2-3]**
You can bar outgoing international roaming call.
- **Incoming calls [Menu 4-5-2-4]**
You can bar incoming calls.
- **Incoming calls when roaming [Menu 4-5-2-5]**
You can bar incoming calls when roaming.
- **All data calls [Menu 4-5-2-6]**
You can bar all data calls.
- **All fax calls [Menu 4-5-2-7]**
You can bar all fax calls.
- **Cancel all barrings [Menu 4-5-2-8]**
You can cancel all call barring services.

The Submenus of Call Barring Service







- **Activate [Menu 4-5-2-x-1]**
If you apply call barring service to service provider, you can use it.
- **Cancel [Menu 4-5-2-x-2]**
You can cancel the function.
- **Check status [Menu 4-5-2-x-3]**
You can check the current status of call barring service.

Note

- To use Call barring service, you must input the network password.







Fixed dial number [Menu 4-5-3] (SIM dependent)

You can restrict your outgoing calls to selected phone numbers. The numbers are protected by your PIN2 code.

1. Press  [Menu] in standby mode.
2. Press  key for direct access or use  and  to enter **Settings**.
3. Scroll to highlight **Security settings** menu.
4. Select **Fixed dial number** by pressing  [OK]
5. Input PIN2 code, and then press  [OK].
6. If the PIN2 code is correct, you can view the following submenus.
 - **Enable** : You can restrict your outgoing calls to selected phone numbers.
 - **Disable** : You can call without restricting phone numbers.
 - **Number list** : You can view fixed dial numbers and add, edit, delete.

Change codes [Menu 4-5-4]

You can change the access codes: PIN, PIN2, Security code, Barring password .

1. Press  [Menu] in standby mode.
2. Press  key for direct access or use  and  to enter **Settings**.
3. Scroll to highlight **Security settings** menu.
4. Select **Change codes** by pressing  [OK].
5. If you want to change the Security code/PIN/PIN2/ Barring password, press  [OK].
6. Input new Security code/PIN/PIN2/Barring password (Network Dependent).

Network settings [Menu 4-6]

You can select the network, which you will be registered either automatically or manually. Usually, the network selection is set **Automatic**.

Automatic [Menu 4-6-1]

The phone automatically selects available network in the area.

Manual [Menu 4-6-2]

The phone will find the list of available networks and show you them. Then you can select the network that you want to use if this network has a roaming agreement with your home network operator.

GPRS settings [Menu 4-7]

When you use GPRS to connect to the Internet, you can make a data call. In order to use GPRS, you set the following options.

Terminal type [Menu 4-7-1]

- **Dual [Menu 4-7-1-1]**
- **GPRS only [Menu 4-7-1-2]**
- **GSM only [Menu 4-7-1-3]**

Incoming GPRS session [Menu 4-7-2]

- **Automatic [Menu 4-7-2-1]**
- **Manual [Menu 4-7-2-2]**

External device [Menu 4-7-3]

When you use Internet via GPRS by using external device, you can set APN, IP address, DNS, User ID, and password as to 5 profiles. Otherwise, you may be offered those information by network.

Restore factory settings [Menu 4-8]

You can set the handset to the default configuration by selecting the Settings/Factory reset option. You need a security code to activate this function.





Call divert [Menu 5]

(network and subscription dependent)

Menu Description



The Call divert service allows you to divert incoming voice calls, fax calls, and data calls to another number. For more information, contact your service provider.

1. Press  [Menu] in standby mode.
2. Press  for direct access or use  and  to enter **Call divert**.

All voice calls [Menu 5-1]

Diverts voice calls unconditionally.

If busy [Menu 5-2]

Diverts voice calls when the phone is in progress.

If not answered [Menu 5-3]

Diverts voice calls which you do not answer.

Call divert [Menu 5]

(network and subscription dependent)

Menu Description

If out of reach [Menu 5-4]

Diverts voice calls when the phone is switched off or out of service area.

All data calls [Menu 5-5]

Diverts to a number with a PC connection unconditionally.

All fax calls [Menu 5-6]

Diverts to a number with a fax connection unconditionally.

The submenus [Menu 5-x-x]

Call Divert menu has the submenus as shown below.

Activate [Menu 5-x-1]

Activating the corresponding service.

- **To voice mailbox**

Forwards to message center. This function is not included in **All data calls** and **All fax calls** menus.

- **To other No.**

Inputs the number for diverting.

Cancel [Menu 5-x-2]

Deactivating the corresponding service.

Check status [Menu 5-x-3]

Checking the status of the corresponding service.

Cancel all diverts [Menu 5-7]

Cancels all call divert service.

Organizer [Menu 6]

Menu Description

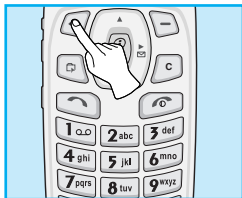

[Press five times]



Schedule [Menu 6-1]

When you enter this menu Calendar will show up. On top of the screen there are sections for date and icons. You can change the day, month and year by using (←, →). Whenever you change the date, the calendar will be updated according to the date. And square cursor will be located on the day. If you see pink color square cursor in a date on the calendar, it means that there is a schedule day. This function helps to remind you of your schedules, memorial days, and what to do. If you set the schedule, you can view the following submenus.

Edit [Menu 6-1-1]

You can add the notes on the selected date and change it.

Delete [Menu 6-1-2]

You can delete the notes you've already set.

Add new [Menu 6-1-3]

You can input maximum 30 characters and 30 notes.



View all schedules [Menu 6-1-4]

Shows the notes that are set for all schedules.

Go to date [Menu 6-1-5]

You can check the date you've already input.

Memo [Menu 6-2]

1. Scroll to highlight **Memo**.
2. Press  [OK].
3. Input the memo and then press  [OK].
4. You can view the following submenus.

Edit [Menu 6-2-1]

You can edit the selected memo.

Delete [Menu 6-2-2]

You can delete the selected memo.

Add new [Menu 6-2-3]

You can add a new memo up to 20 memos and 40 characters.

Delete all [Menu 6-2-4]







You can delete all the memos you made before.

Phonebook [Menu 6-3]

You can create a personal phonebook by saving phone numbers and accompanying names. An easy to make calls is by recalling the phone numbers and names saved in your phonebook.

Search [Menu 6-3-1]





(Calling from phonebook)

1. Open the phonebook first by pressing  [Names] in standby mode. You can also go **Organizer – Phonebook** by scrolling , .
2. **Search** pressing  [OK] to enter.
3. You can find an entry by name.
4. Select  [Search].
5. If you want to edit, view, delete, copy and call by the entry, select  [Option]. The below menu will be displayed.
 - **Edit** : You can edit the name, number, E-mail, and fax by pressing  [OK].
 - **View detail** : You can view the name and number in detail.
 - **Delete** : You can delete an entry.
 - **Copy** : You can copy an entry from SIM to phone or from phone to SIM.
 - **Call** : You can call by the chosen entry.

Add new [Menu 6-3-2]





You can add phonebook entry by using this function.

Phone memory capacity is 255 entries. SIM card memory capacity depends on the cellular service provider. You can also save 20 characters of name in the Phone memory, and you can save 12 characters in the SIM card. The number of character is SIM dependent feature. You can save phonebook entry in SIM or phone memory. If you want to change the memory, go to **Set memory** [Menu 6-3-5] and select **SIM** or **Phone memory**.

1. Open the phonebook first by pressing  [Names] in standby mode. You can also go **Phonebook** by scrolling  ,  .
2. Scroll to highlight **Add new**, and press  [OK] to enter.





• SIM :

You can add name, number, and group setting for an entry.

- a. Write a name to add.
- b. Press  . Then you can input a number.
- c. Press  . Then you can select one of the groups by using  ,  .
- d. Press  [OK].



• Phone :

You can add name, number (mobile, home, office), E-mail address, group and memo.

- a. Write a name to add.
- b. Press  [OK].
- c. You can select the number entry you want to input by pressing  ,  and then press  .



Organizer [Menu 6]

Menu Description

- d. You can select a group by pressing (←, →).
- e. Press , and then write a memo up to 50 characters.
- f. Press  [OK].

Caller Groups [Menu 6-3-3]

There are 6 groups and others you can make lists to.

1. Press  [Names] to enter into the phonebook in standby mode.
2. Scroll to **Caller Group** item then press  [OK] to enter this menu.
3. Every Group list will be displayed: **Family, VIP, Friends, Colleague, Group 1, Group 2, Others.**
4. Select Group name that you want to manage by pressing  [Option].
5. Then submenus below will be displayed except **Others.**

- **Member list**

You can edit, delete, copy, and caller's group.

- **Rename**

You can edit a group name.

- **Group ring tone**

You can choose ring sound of each group.



- **Group icon**





You can select Icon of each group.

- **LED color**

You can select LED color of each group.



Speed dials [Menu 6-3-4]

You can associate any of the keys  to  with a Name list entry. You can call directly by pressing this key for 2-3 seconds.

1. Open the phonebook first by pressing  [Names] in standby mode. You can also go Phonebook menu by scrolling (, ).
2. Scroll to **Speed dials**, then press  [OK] to enter this menu.
3. Every Speed dial will be displayed.
4. If you want to add Speed dial, select **<Empty>**. Then, you can search the name in phonebook.
5. If you select allocated name by speed dial, you can view following the submenus.
 - **Change** : You can change the allocation of Speed dial.
 - **Delete** : You can delete the allocated speed dial number.





Set memory [Menu 6-3-5]

You can set preferred memory, which includes **SIM** or **Phone**

1. Open the phonebook first by pressing  [Names] in a standby mode.
2. Scroll to **Set memory**, then press  [OK] to enter.
3. Then submenus below will be displayed.
4. Select SIM or Phone, then press  [OK]



Delete all [Menu 6-3-6]

You can delete all entries in **SIM, Phone**. This function requires Security code.

1. Press  [Names] to enter the phonebook in standby mode.
2. Scroll to **Delete all**, then press  [OK].
3. Then select a memory to erase: **SIM, Phone**.
4. And then you will be requested to enter Security code.
5. Press  [OK] or, press  [Back] to cancel.

Copy all [Menu 6-3-7]

You can copy/move entries from SIM card memory to Phone memory or from Phone memory to SIM card memory.

1. Open the phonebook first by pressing  [Names] in standby mode.
2. Scroll to **Copy all**, then press  [OK] to enter this menu.
3. Then submenus below will be displayed.

- **SIM to Phone [Menu 6-3-7-1]**

You can copy the entry from SIM Card to Phone memory.

- **Phone to SIM [Menu 6-3-7-2]**

You can copy the entry from Phone memory to SIM Card.

- **Keep original [Menu 6-3-7-x-1]**

Both original and relocated entries are kept in memories.

- **Delete original [Menu 6-3-7-x-2]**





Original entry is deleted whereas relocated entry remains in the memory.

Information [Menu 6-3-8]

You can select a service dial number, check memory and own number list





• **Service Dial Number (SIM dependent) [Menu 6-3-8-1]**

Use this function to access a particular list of services provided by your network operator (if supported by the SIM card).

1. Open the phonebook first by pressing  [Names] in standby mode.
2. Scroll to **Information** and scroll to service dial number, then Press  [OK] to enter.
3. The names of the available services will be shown.
4. Use  ,  and to select a service, press  [Send].

• **Check memory [Menu 6-3-8-2]**

This feature allows you to see how many free and in-use are in your phonebook.

1. Open the phonebook first by pressing  [Names] in standby mode. You can also go **Phonebook** menu by scrolling  ,  . Select **Information** by pressing  [OK].
2. Scroll to **Check memory**, and then press  [OK] to enter this menu.

• **Own number (SIM dependent) [Menu 6-3-8-3]**

You can check your own number in SIM card. If own number is empty, you can add new one. You can also edit and delete it.

Fun & Tools [Menu 7]

Menu Description

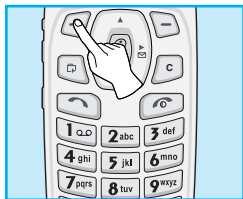

[Press six times]



Game [Menu 7-1]

You can enjoy the games in a phone.

My folder [Menu 7-2]

You can view, delete, and control download contents.

Picture [Menu 7-2-1]

Animation [Menu 7-2-2]

Sound [Menu 7-2-3]

The Submenus for each main one [Menu 7-2-x-x]

- **Edit title [Menu 7-2-x-1]**

You can edit the title for each download contents.

- **Delete [Menu 7-2-x-2]**









You can delete each download contents.

• Delete all [Menu 7-2-x-3]

You can delete all download contents.









Unit converter [Menu 7-3]

This converts any measurement into a unit you want. There are 4 types that can be converted into units: **Length, Surface, Weight, and Volume.**

1. You can select one of four unit types by pressing  [Next] key.
2. Select the current value by using ,  and then, you can set the standard value by using , .
3. Select the value to convert by using , .
4. Input the numbers in blank.
5. Press  or  [Back] if you want to finish the process.

Calculator [Menu 7-4]

This contains the standard functions such as +, -, *, ÷ : **Addition, Subtraction, Multiplication, and Division.**

1. Input the numbers by pressing numeric keys.
2. Use a , , ,  to select a sign for calculation.
3. Then input the numbers followed by the sign.
4. You can view the result by pressing  [Result] key or  [OK] key.
5. If you want to continue the calculation, repeat the process.
6. Use  [Reset] key to erase any numbers or signs. Press  key if you want to end the calculation process.

World time [Menu 7-5]

You can view the time for each city around the world. Also, you can set the current time to the city time you select.

1. Select the city belonged to the time zone by pressing (←, →) key.
2. You can set the current time to the city time you select. Press  [Back] key to exit the menu.

Voice recorder [Menu 7-6]

You can save and play 3 voice messages and each one can be recorded up to 30 seconds.

Infrared [Menu 7-7]

If you activate this function, you can use PC-sync by infrared. In addition, you can't use Handsfree and infrared function at the same time.

PC Sync!

PC Sync is a program for data exchange PC and a phone by a data cable. About more detail for using guide refers to PC Sync Help file in CD.

WAP service [Menu 8]

Menu Description

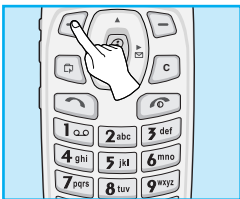

[Press seven times]

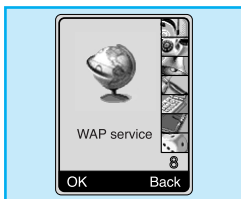

Your phone supports internet services based on Wireless Application Protocol (WAP). You can access services supported by your network. The services menu allows you to get the information such as news, weather forecast, and flight time.

Home [Menu 8-1]

You can connect the defined homepage in the activated profile.

Bookmarks [Menu 8-2]

You can save up to 50 bookmarks. Scroll to the desired bookmark and press  [Option] key to operate the following options.

- **Connect** : Connect to selected bookmark.
- **Add new** : Save a new bookmark manually.
- **Edit** : Edit the title and address of bookmark.
- **Delete** : Erase the selected bookmark.

Note

- If any bookmarks are not saved yet, only "Add new" menu is available.

Push messages [Menu 8-3]

You can manage an inbox and a message for using push service.

Inbox [Menu 8-3-1]

You can read or delete the push messages.

Receive [Menu 8-3-2]

You can set the option whether you will receive the message or not.

Profiles [Menu 8-4]

You can make up to 5 profiles and activate only one out of them.
Scroll to desired profile  and press to access available options.

Activate [Menu 8-4-1]

Activate the selected profile.

Settings [Menu 8-4-2]

Edit and change WAP settings of selected profile.

- **Homepage [Menu 8-4-2-1]**

This setting allows you to enter the address (URL) of site you want to use as homepage. You do not need to type “http://” at the front of each URL the WAP Browser will automatically add it.

- **Display image [Menu 8-4-2-2]**

You can select whether images on WAP cards are displayed or not.

- **Connect type [Menu 8-4-2-3]**

The options for connection type are Temporary or Continuous and depend on the gateway you are using.

Continuous : Connection-oriented service

Temporary : Connectionless service

- **Secure setting [Menu 8-4-2-4]**

This option can be set None or Secure depends on the gateway. If you want to connect "Secure", select **Secure**. If not, you select **None**. The gateway should support this option.

- **Bearer [Menu 8-4-2-5]**

You can set the bearer data service to use GPRS.

- **Data**

- **GPRS**

- **Data settings [Menu 8-4-2-6]**

IP address : Enter the IP address of the WAP gateway you access.

Dial up number : Enter the telephone number to dial to access your WAP gateway.

User ID : The users identity for your dial-up server (and NOT the WAP gateway).

Password : The password required by your dial-up server (and NOT the WAP gateway) to identify you.

- **Linger time [Menu 8-4-2-7]**

After setting the limited time (30~300 sec.), the service will be disconnected if there was no Inputting or transferring data.

Rename [Menu 8-4-3]

Edit the Profile Name.

E-mail server [Menu 8-4-4]

Save the URL address of the E-mail that you frequently use.

- **Connect**

Connect to the URL that you configured as the E-mail server.

- **Edit address**

Enter the URL address of the E-mail.

Go to URL [Menu 8-5]

You can move to the site that you want. You need to type URL address of the site before connecton.

Cache settings [Menu 8-6]

You can remove the contents of Cache memory or change the Cache mode.

Clear cache [Menu 8-6-1]

The contents of Cache memory will be removed.

Cache check [Menu 8-6-2]

You can check Cache memory.

- **Always [Menu 8-6-2-1]**

The cache is always checked whenever URL loading or navigating.

- **Start only [Menu 8-6-2-2]**

The cache is only checked when the WAP is started.

- **Off [Menu 8-6-2-3]**

The cache is never checked.

WAP information [Menu 8-7]

You can view the information about G7020 WAP.

Reset profiles [Menu 8-8]

You can reset all setting values to the factory default.

If you are on line, you can view the following menus.

Home

This is the same as [Menu 8-1].

Reload

This reloads the current page.

Bookmarks

This is the same as [Menu 8-2].

Save as bookmarks

Save the current URL as a bookmark. You can also edit the bookmark title.

Message

Push message

Go to URL

Same as [Menu 8-5].

Go to e-mail server

Connect the current URL as an E-mail server.

Set as e-mail server

Save the current URL as an E-mail server.

Clear cache

Remove the contents of cache memory.

SIM service [Menu 9]

Menu Description

Your service provider can offer special application through SIM card, such as home banking, stock market, etc. If you are registered for one of these services, the service name will appear at the end of the Main Menu. With the SIM Services menu your phone is future-proof and will support additions to your service provider's service. For more information contact your service provider.

Care and Maintenance

When using this unit, basic safety precautions as below should be always followed.

- Do not touch the adapter with wet hands.
- Do not disassemble this unit. (Take it to a qualified service technician when repair work is required.)
- Away from electrical appliance such as a TV, radio or personal computer.
- The unit should be situated from heat sources such as radiators or cookers.
- Do not drop.
- Do not subject this unit to mechanical vibration or shock.
- The coating of the phone may be damaged if covered with wrap or vinyl wrapper.
- Use dry cloth to clean the exterior of the unit. (Do not use solvent such as benzene, thinner or alcohol.)
- Do not subject this unit to excessive smoke or dust.
- Do not keep the phone next to credit cards or transport tickets; it can be affect the information on the magnetic strips.
- Do not tap the screen with a sharp object; otherwise, it may damage the phone.
- Do not expose the phone to liquid or moisture.
- Use the accessories like an earphone cautiously. Do not touch the antenna unnecessarily.

■ Caring for the Battery

- You do not need to completely discharge the battery before recharging. Unlike other battery systems, there is no memory effect that could compromise the battery's performance.
- Use only LG batteries and chargers. LG chargers are designed to maximize the battery life.
- Do not disassemble or short-circuit the battery pack.
- Keep the metal contacts of the battery pack clean.
- Replace the battery when it no longer provides acceptable performance. The battery pack may be recharged hundreds of times until it needs replacing.
- Recharge the battery if it has not been used for a long time to maximize usability.
- Do not expose the battery charger to direct sunlight or use it in high humidity, such as the bathroom.
- Do not leave the battery in hot or cold places, this may deteriorate the battery performance.

Technical data

General

Product name : G7020

System : GSM 900/ DCS 1800

Ambient temperatures

Max: +55°C

Min: -10°C



Téléphone à protocole GPRS

GUIDE DE L'UTILISATEUR

MODELE: G7020

Veuillez lire attentivement ce manuel avant d'utiliser votre téléphone et conservez-le pour référence.

Le modèle G7020 présente une finition raffinée et offre un plus grand confort d'utilisation.



Téléphone **G7020**

Pour votre sécurité

Tous les émetteurs radio comportent des risques d'interférence s'ils sont placés à proximité d'appareils électroniques.



Les téléphones doivent toujours rester éteints lorsque vous voyagez à bord d'un avion.



Évitez de pointer le faisceau du port infrarouge vers vos yeux lorsque celui-ci est actif.



N'activez pas le téléphone à proximité d'une station-service, d'un dépôt de carburant, d'une usine chimique ou d'un chantier où des explosifs sont entreposés.



Évitez d'utiliser le téléphone dans les hôpitaux : cela risquerait d'affecter le fonctionnement de certains appareils médicaux électroniques tels que les stimulateurs cardiaques et les prothèses auditives.



Des interférences mineures peuvent survenir dans les téléviseurs, les récepteurs radio, les ordinateurs, etc.



Évitez de tenir le téléphone lorsque vous conduisez.



Ne démontez pas le téléphone ni la batterie.



Afin d'éviter tout risque d'étouffement, gardez le téléphone hors de portée des enfants. Ils pourraient avaler de petites pièces amovibles.



Ne touchez pas le chargeur avec les mains mouillées.



Utilisez uniquement les batteries et les chargeurs indiqués. D'autres appareils risqueraient d'endommager le téléphone.

Attention:



Les batteries usagées doivent être recyclées conformément à la législation en vigueur.



Utilisez exclusivement des accessoires d'ORIGINE afin d'éviter d'endommager votre téléphone.



Les numéros d'urgence ne sont pas forcément disponibles sur tous les réseaux. Aussi, vous ne devez jamais dépendre uniquement de votre téléphone mobi-le pour d'éventuelles communications essentielles (urgences médicales, etc.).

Attention

Ce guide de l'utilisateur contient des informations importantes sur l'utilisation et le fonctionnement de ce téléphone. Veuillez lire attentivement toutes ces informations afin de faire fonctionner votre téléphone de manière optimale et de prévenir tout dommage ou toute mauvaise utilisation de celui-ci. Les changements ou modifications non approuvés sur ce guide de l'utilisateur peuvent annuler la garantie de votre téléphone portable.

Sommaire

Généralités

| | |
|--------------------------|-----------|
| Accessoires | 10 |
|--------------------------|-----------|

| | |
|---------------------------------------|-----------|
| Description du téléphone | 12 |
|---------------------------------------|-----------|

- Vue avant..... 12
- Vue arrière 13
- Ecran LCD secondaire du téléphone 14

| | |
|--------------------------------------|-----------|
| Description des touches | 15 |
|--------------------------------------|-----------|

- Touche latérale haut/bas 16
- Touches alphanumériques 17

Informations de l'écran de visualisation

| | |
|---|-----------|
| Informations de l'écran de visualisation | 18 |
|---|-----------|

- Icônes de l'écran 18

Mise en service

| | |
|---------------------------|-----------|
| Installation | 20 |
|---------------------------|-----------|

- Insertion la carte SIM 20
- Installation de la batterie 20
- Charge de la Batterie 21
- Débranchement du chargeur 22

| | |
|---|-----------|
| Séquence de mise en marche | 23 |
|---|-----------|

- Mise en marche du téléphone 23
- Arrêt du téléphone 23

| | |
|----------------------------|-----------|
| Codes d'accès | 24 |
|----------------------------|-----------|

- Code PIN (4 à 8 chiffres) 24
- Code PIN2 (4 à 8 chiffres) 24
- Code PUK (4 à 8 chiffres) 24
- Code PUK2 (4 à 8 chiffres) 25
- Code de sécurité (4 à 8 chiffres) 25

| | |
|--|-----------|
| Appeler et répondre aux appels | 26 |
| • Appeler | 26 |
| • Appeler à l'aide de  [Touche d'envoi] | 26 |
| • Appels internationaux | 26 |
| • Appeler à l'aide du répertoire | 27 |
| • Appeler à l'aide des numéros abrégés | 27 |
| Répertoire | 28 |
| Arborescence des menus | 29 |

Description des menus

| | |
|--|-----------|
| Messages [Menu 1] | 31 |
| • Ecrire SMS [Menu 1-1] | 31 |
| • Boîte réception [Menu 1-2] | 36 |
| • Boîte émission [Menu 1-3] | 37 |
| • Service info [Menu 1-4] | 38 |
| • Messagerie vocal [Menu 1-5] | 40 |
| • Avis de réception [Menu 1-6] | 40 |
| • Modèles [Menu 1-7] | 41 |
| • Réglages [Menu 1-8] | 42 |
| • Effacer tout [Menu 1-9] | 43 |
| Compteurs [Menu 2] | 44 |
| • Appels en absence [Menu 2-1] | 44 |
| • Appels reçus [Menu 2-2] | 44 |
| • Appels émis [Menu 2-3] | 45 |
| • Effacer derniers appels [Menu 2-4] | 45 |
| • Durée d'appel [Menu 2-5] | 45 |
| • Coûts appel [Menu 2-6] | 46 |
| • Réglage coûts [Menu 2-7] | 47 |
| • Info GPRS [Menu 2-8] | 48 |

| | |
|---|-----------|
| Profils d'options [Menu 3] | 49 |
| • Vibreur seul [Menu 3-1] | 49 |
| • Silencieux [Menu 3-2] | 50 |
| • Général [Menu 3-3] | 50 |
| • Fort [Menu 3-4] | 50 |
| • Kit piéton [Menu 3-5] | 51 |
| • Kit voiture [Menu 3-6] | 51 |
| Réglages téléphone[Menu 4] | 54 |
| • Réveil [Menu 4-1] | 54 |
| • Date & Heure [Menu 4-2] | 55 |
| • Réglages téléphone [Menu 4-3] | 56 |
| • Réglages appels [Menu 4-4] | 58 |
| • Réglages sécurité [Menu 4-5] | 62 |
| • Réglages réseau [Menu 4-6] | 66 |
| • Réglages GPRS [Menu 4-7] | 67 |
| • Réinit. réglages [Menu 4-8] | 67 |
| Renvoi d'appel [Menu 5] | 68 |
| • Tous appels vocaux [Menu 5-1] | 68 |
| • Si occupé [Menu 5-2] | 68 |
| • Si aucune réponse [Menu 5-3] | 68 |
| • Si hors réseau [Menu 5-4] | 68 |
| • Tous appels données [Menu 5-5] | 69 |
| • Tous appels fax [Menu 5-6] | 69 |
| • Effacer tous renvois [Menu 5-7] | 70 |

| | |
|---------------------------------------|-----------|
| Agenda [Menu 6] | 71 |
| • Agenda [Menu 6-1] | 71 |
| • Mémo [Menu 6-2] | 73 |
| • Répertoire [Menu 6-3] | 74 |
| Jeux et outils [Menu 7] | 81 |
| • Jeux [Menu 7-1] | 81 |
| • Mon dossier [Menu 7-2] | 81 |
| • Convertisseur [Menu 7-3] | 82 |
| • Calculatrice [Menu 7-4] | 83 |
| • Fuseau horaire [Menu 7-5] | 83 |
| • Enrg. vocal [Menu 7-6] | 84 |
| • Infrarouge [Menu 7-7] | 84 |
| Services WAP [Menu 8] | 85 |
| • Accueil [Menu 8-1] | 85 |
| • Favoris [Menu 8-2] | 85 |
| • Envoi message push [Menu 8-3] | 86 |
| • Profils [Menu 8-4] | 86 |
| • Aller à URL [Menu 8-5] | 89 |
| • Réglages cache [Menu 8-6] | 90 |
| • Info WAP [Menu 8-7] | 90 |
| • Réint. profil [Menu 8-8] | 90 |
| Menu Internet en ligne | 91 |
| Services SIM | 92 |
| Précautions et entretien | 93 |
| Données techniques | 95 |

Assurez-vous que vous disposez de toutes les pièces illustrées cidessous.



Combiné

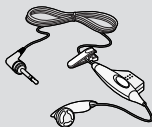

Kit piéton



**Carte(s) de
garantie**



Mode d'emploi

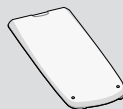

Batterie standard

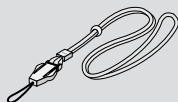

Dragonne



Chargeur de batterie

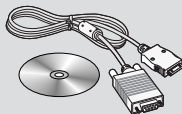

**Kit pour données
/ CD**

<Accessoires en option>

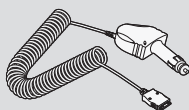

Adaptateur d'allumecigare

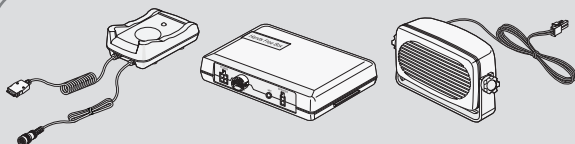

Kit mains libres automobile

Vue avant

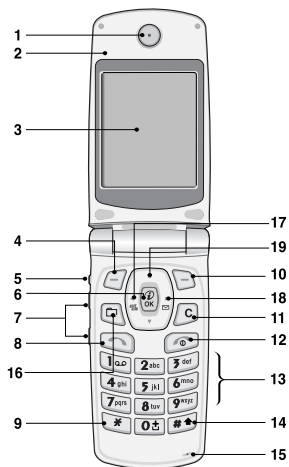

1 Ecouteur

2 Clapet

3 Ecran

4 Touche écran gauche

5 Touche d'enregistrement

6 Touche de confirmation

7 Touche latérale haut/bas

8 Touche d'envoi

9 Touche étoile

10 Touche écran droite

11 Touche de suppression

12 FIN / MARCHÉ / ARRÊT

13 Touches numériques

14 Touche dièse

15 Microphone

16 Touche de favoris

17 Touche de raccourci profil

18 Touche de raccourci message

19 Touches de navigation

Vue arrière

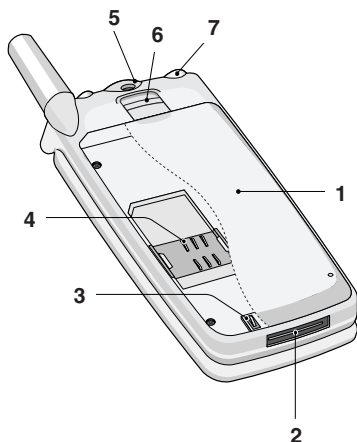

- 1 Batterie**
- 2 Connecteur de câble/
du chargeur de batterie/
du kit mains libres**
- 3 Contacts de la batterie**
- 4 Socle pour carte SIM**
- 5 Orifice pour Dragonne**
- 6 Dispositif de verrouillage de la batterie**
- 7 Connecteur pour oreillette**

Ecran LCD secondaire du téléphone

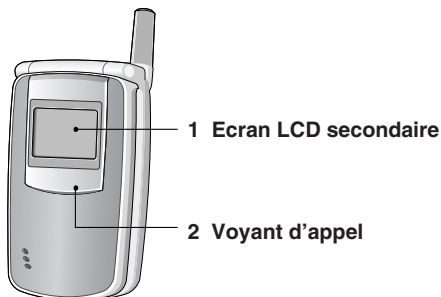

Vous pouvez voir l'icône signalant un message écrit ou un message vocal même sans ouvrir le téléphone.

Cet écran vous permet en outre de vérifier le nom et le numéro des appels entrants et sortants.

! Remarque







- Si le nom ou le numéro n'est pas enregistré dans le répertoire, "Nom indispo." s'affiche lors de l'émission ou de la réception d'un appel.

Description des touches

Généralités







Vous trouverez ci-dessous la description des touches du téléphone.

Description du clavier



| Touche | Description |
|---|---|
|  | Touche de sélection gauche / Touche sélection droite Chacune de ces touches exécute la fonction indiquée par le texte affiché sur l'écran juste au-dessus. |
|  | Touches de navigation Touche de navigation gauche Accès rapide au profil et aux options du menu. Touche de navigation droite Accès rapide aux messages et aux options du menu. Touches de navigation haut/bas Recherche d'un nom dans le répertoire ou recherche dans les options du menu. Touche de confirmation Accès direct au WAP par une pression longue sur la touche. |
|  | Touche favoris / Touche de suppression Accès direct au menu des favoris par une pression sur  . Suppression des caractères saisis par une pression sur  . |
|  | Touche d'envoi Composition d'un numéro de téléphone et réponse à un appel. Si vous appuyez sur cette touche sans entrer de numéro, le téléphone indique le numéro des derniers appels composés, reçus et en absence. |

Description des touches

Généralités











| Touche | Description |
|---|---|
|  | <p>Touches numériques</p> <p>Ces touches servent principalement à composer un numéro en MODE ATTENTE et à entrer des numéros ou des caractères en mode édition. Appuyez de manière prolongée sur ces touches :</p> <ul style="list-style-type: none">• pour demander un appel international - touche .• pour utiliser la numérotation abrégée - touches  à .• pour consulter la messagerie vocale - touche . |
|  | <p>Touche FIN MARCHÉ/ARRÊT</p> <p>Cette touche permet de refuser ou mettre fin à un appel. Elle sert également de bouton marche/arrêt. (Appui prolongé sur cette touche pendant quelques secondes).</p> |

Touche latérale haut/bas

| Touche | Description |
|---|--|
|  | <p>Touche latérale haut/bas</p> <p>Ces touches permettent de régler le volume des touches en MODE ATTENTE et le volume de la conversation.</p> |
|  | <p>Touche d'enregistrement</p> <p>Une pression de quelques secondes sur cette touche permet d'enregistrer un mémo vocal. Lorsque le téléphone est refermé, vous pouvez refuser un appel en appuyant sur cette touche.</p> |

Touches alphanumériques

La liste suivante indique les caractères associés à chaque touche du pavé alphanumérique et numérique.















| Touche | Description |
|---|---|
|  | . ! ' 1 , - ? @ _ |
|  | A B C 2 Ä À Á Â Ã Æ Ç a b c ä á â ã ä ž ç |
|  | D E F 3 Ě Ě Ě Ě d e f ě è é ê |
|  | G H I Ĩ Ĭ Í Ĩ Ğ 4 g h i ĩ ï í ħ ğ |
|  | J K L 5 j k l |
|  | M N O 6 Ñ Ö Ò Ó Ô Æ m n o ñ ö ò ó ô õ œ |
|  | P Q R S \$ 7 p q r s \$ ß |
|  | T U V 8 Ü Û Ú Û t u v ü ú ú û |
|  | W X Y Z 9 w x y z |
|  | 0, ø [espace] |



Informations de l'écran de visualisation

Informations de l'écran de visualisation









Le tableau suivant décrit toutes les icônes apparaissant à l'écran de visualisation.

Icônes de l'écran

| Icône/indicateur | Description |
|---|---|
|  | Vous informe de la puissance du signal du réseau. |
|  | Vous informe que la connexion est établie. |
|  | Vous confirme que vous utilisez un service d'itinérance. |
|  | Vous pouvez utiliser le service GPRS. |
|  | Le rappel sonore est réglé et activé. |
|  | Vous informe du niveau de charge de la batterie. |
|  | Vous informe de la réception d'un message textuel. |
|  | Vous informe de la réception d'un message vocal, en fonction de votre abonnement. |
|  | Tous les signaux sonores sont désactivés. |
|  | Vous informe de la réception d'un courrier. |
|  | Menu de sonorité élevée du profil audio. |
|  | Menu de faible sonorité du profil audio. |
|  | Menu de casque d'écoute du profil audio. |
|  | Menu automobile du profil audio. |
|  | Menu général du profil audio. |

| Icône/indicateur | Description |
|---|--|
|  | Vous confirme que vous pouvez utiliser le service de messages publicitaires. |
|  | Vous permet de consulter votre horaire. |

Dans ICONES MENU SUPERIEUR

| Icône | Description |
|---|---|
|  | Messages |
|  | Compteurs |
|  | Profils d'options |
|  | Réglages téléphone |
|  | Renvoi d'appel |
|  | Agenda |
|  | Jeux et outils |
|  | Services WAP |
|  | Services SIM (en fonction de la carte SIM) |

1 Insertion la carte SIM

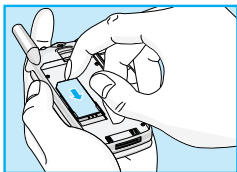

Localisez le socle pour carte SIM à l'arrière du téléphone. Installez la carte SIM de la manière décrite ci-dessous.

1. Si la batterie est en place, retirez-la.
2. Glissez la carte SIM dans la fente, sous les dispositifs de retenue argentés, avec les connecteurs dorés orientés vers le bas et le coin biseauté de la carte positionné vers la droite.

! Remarque

- Avant de remplacer la batterie, veillez à ce que le téléphone soit éteint et retirez la batterie usée.
- La surface de contact métallique de la carte SIM peut être facilement endommagée par les éraflures. Manipulez et installez la carte SIM avec précaution. Suivez les instructions fournies avec la carte SIM.

2 Installation de la batterie

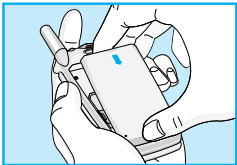

1. Placez la batterie sur la face arrière du téléphone.

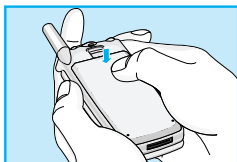

2. Poussez-la jusqu'à ce que vous entendiez un clic.

③ Charge de la Batterie

Vous devez avoir installé la batterie dans le téléphone afin de brancher le chargeur de voyage la batterie.

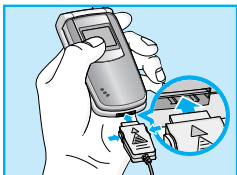

1. Insérez une extrémité du chargeur de voyage dans la base du téléphone.

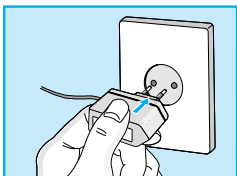

2. Branchez l'autre extrémité du chargeur de voyage dans une prise secteur. N'utilisez que le chargeur contenu dans une prise secteur.



! Avertissement

- NE FORCEZ PAS le branchement. Vous risqueriez d'endommager le téléphone et/ou le chargeur de voyage.

4 Débranchement du chargeur

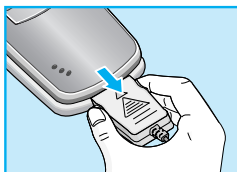

Débranchez le chargeur de voyage du téléphone en appuyant sur les boutons latéraux.

! Remarque

- La batterie livrée avec votre téléphone portable doit être complètement chargée avant utilisation.
- Ne retirez ni la batterie, ni la carte SIM durant la charge.
- L'indication "Batterie en charge" apparaît à l'écran lorsque le chargeur est branché. Si la batterie est complètement vide, l'indicateur lumineux apparaît mais la mention "Batterie en charge" ne s'affiche pas.
- Les rayures mobiles de l'icône de la batterie s'immobilisent lorsque la batterie est complètement chargée.

! Remarque

- Au cas où la batterie ne serait pas chargée correctement...
 1. Après avoir éteint votre téléphone, essayez de recharger votre batterie.
 2. Si la batterie est fixée sur le téléphone, retirez-la, puis réinstallez-la. Essayez alors de la recharger.

Séquence de mise en marche

Mise en service

1 Mise en marche du téléphone

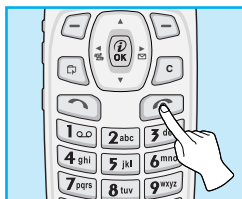

1. Appuyez sur la touche  et maintenez-la enfoncée jusqu'à ce que vous entendiez un signal sonore.
2. Selon le réglage du code PIN [Menu 4-5-1], vous devez entrer le code PIN ou non.
3. Si votre téléphone est branché sur un réseau, le nom de celui-ci apparaît sous peu.

2 Arrêt du téléphone

En mode veille, appuyez sur la touche  et maintenez-la enfoncée jusqu'à ce que vous entendiez un signal sonore.

Utilisez les codes d'accès décrits dans la présente section afin de protéger votre téléphone contre toute utilisation non autorisée. Vous pouvez modifier les codes d'accès (sauf les codes PUK et PUK2) à l'aide du [Menu 4-5-4].

Code PIN (4 à 8 chiffres)

Le code PIN (numéro d'identification personnel) protège votre carte SIM contre toute utilisation non autorisée. Le code PIN est habituellement fourni avec la carte SIM. Lorsque l'option de demande le code PIN est activée, votre combiné exigera le code PIN à chaque mise en marche. Dans le cas contraire, votre combiné accède directement au réseau sans exiger le code PIN.

Code PIN2 (4 à 8 chiffres)

Le code PIN2, fourni avec certaines cartes SIM, est nécessaire pour accéder à certaines fonctions telles que l'avertissement de frais d'appel et les numéros à composition fixe. Ces fonctions ne sont disponibles que si elles sont par votre carte SIM.

Code PUK (4 à 8 chiffres)

Le code PUK (clé personnelle de déverrouillage) est nécessaire pour la modification d'un code PIN bloqué. Il se peut que le code PUK soit fourni avec la carte ci-dessous. Sinon, contactez votre opérateur local pour obtenir le code. Si vous égariez ou oubliez le code, contactez votre fournisseur de service.



Code PUK2 (4 à 8 chiffres)

Le code PUK2 fourni avec certaines cartes SIM, est nécessaire pour modifier un code PIN 2 bloqué. Si vous égarez ou oubliez le code, contactez votre fournisseur de service.



Code de sécurité (4 à 8 chiffres)

Le code de sécurité permet de protéger votre téléphone contre toute utilisation non autorisée. Il est en règle générale fourni avec votre téléphone. Ce code est demandé pour effacer toutes les entrées du téléphone et pour rétablir les réglages par défaut. Le code par défaut est "0000". Vous pouvez le modifier dans le menu Régl. Sécur.



Appeler

1. Pour modifier un numéro à l'écran, appuyez sur la flèche de gauche pour déplacer le curseur vers la gauche ( et ) sur la flèche de droite pour déplacer le curseur vers la droite (mauvais symbole).
2. Appuyer sur  touche appel pour appeler le numéro (mauvais symbole)



Appeler à l'aide de [Touche d'envoi]

1. Appuyez sur  [Touche d'envoi] pour voir les numéros de téléphone des derniers appels reçus, composés et en absence.
2. Sélectionnez le numéro désiré dans la liste.
3. Appuyez sur  [Touche d'envoi].

Appels internationaux

1. Maintenez la touche  enfoncée pour le préfixe international. Le caractère "+" peut remplacer l'indicatif d'accès international.
2. Entrez l'indicatif du pays, l'indicatif régional et le numéro de téléphone.
3. Appuyez sur  .

Appeler à l'aide du répertoire

1. En mode veille attente, appuyez sur  [Noms].
2. Une fois que le menu est affiché, sélectionnez **Recherche** en appuyant sur  [OK].
3. Si vous trouvez l'élément désiré en faisant une recherche par nom ou par numéro, appuyez sur  pour appeler.

Appeler à l'aide des numéros abrégés

Voir le menu **Répertoire–Numéros abrégés** [Menu 6-3-4] pour de plus amples détails.

Répertoire

Mise en service

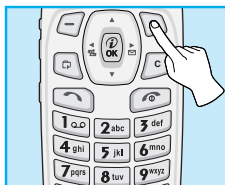

Pour accéder au répertoire, appuyez sur [Annuaire] lorsque votre téléphone est en mode veille. A l'aide des touches de navigation, faites descendre le curseur jusqu'à la ligne désirée.

| | Nom | Description |
|---|------------------------|--|
| 1 | Rechercher | Vous permet d'effectuer la recherche d'un correspondant sur le nom ou le numéro de tel. |
| 2 | Ajouter nouveau | Vous permet d'ajouter des noms et numéros à votre répertoire. |
| 3 | Groupes d'appel | Vous permet d'afficher la liste des groupes d'appels et d'en sélectionner un. Vous pouvez alors en modifier le nom, lui attribuer une sonnerie, une icône et une couleur pour le voyant d'appel. |
| 4 | Numéros abrégés | Vous permet d'indexer 8 chiffres (de [2abc] à [9xyz]) à des numéros de téléphone (pour les composer en n'appuyant que sur une touche). |
| 5 | Réglage mémoire | Vous permet de régler la mémoire. |
| 6 | Effacer tout | Vous permet d'effacer toutes les informations répertoire du téléphone ou de celui de la carte SIM. |
| 7 | Copier tout | Vous permet de copier des noms et numéros de téléphone de la mémoire du téléphone vers la mémoire de la carte SIM et vice versa |
| 8 | Informations | Vous permet de contrôler les disponibilités des mémoires répertoire téléphone et répertoire carte SIM et d'accéder à des numéros utiles. |



1 Messages

- 1 Ecrire SMS
- 2 Boîte réception
- 3 Boîte émission
- 4 Service Info
- 5 Messagerie vocal
- 6 Avis de réception
- 7 Modèles
- 8 Réglages
- 9 Effacer tout



2 Compteurs

- 1 Appels en absence
- 2 Appels reçus
- 3 Appels émis
- 4 Effacer derniers appels
- 5 Durée d'appel
- 6 Coûts appel
- 7 Réglage coûts
- 8 Info GPRS



3 Profils d'options

- 1 Vibreur seul
- 2 Silencieux
- 3 Général
- 4 Fort
- 5 Kit piéton
- 6 Kit voiture



4 Réglages téléphone

- 1 Réveil
- 2 Date & Heure
- 3 Réglages téléphone
- 4 Réglages appels
- 5 Réglages sécurité
- 6 Réglages réseau
- 7 Réglages GPRS
- 8 Réinit. réglages



5 Renvoi d'appel

- 1 Tous appels vocaux
- 2 Si occupé
- 3 Si aucune réponse
- 4 Si hors réseau
- 5 Tous appels données
- 6 Tous appels fax
- 7 Effacer tous renvois



6 Agenda

- 1 Agenda
- 2 Mémo
- 3 Répertoire



7 Jeux et outils

- 1 Jeux
- 2 Mon dossier
- 3 Convertisseur

- 4 Calculatrice
- 5 Fuseau horaire
- 6 Enrg. vocal
- 7 Infrarouge



8 Services WAP

- 1 Accueil
- 2 Favoris
- 3 Envoi message push
- 4 Profils
- 5 Aller à URL
- 6 Réglages cache
- 7 Info WAP
- 8 Réint. profil



9 Services SIM

Ce menu dépend de la carte SIM et des services proposés par votre opérateur.

Messages [Menu 1]

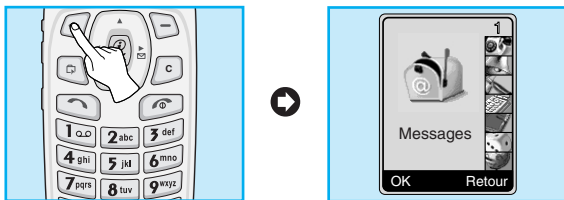

Description des menus



Ce menu comprend des fonctions relatives aux SMS (Short Message Service – Service de messages courts), à la messagerie vocale et aux messages de service réseau.



Écrire SMS [Menu 1-1]

Cette fonction vous permet d'écrire et de modifier un message textuel comprenant jusqu'à 480 caractères. Elle permet en outre de voir le nombre de caractères restants en écrivant le message.



1. Entrez dans le menu **Messages** en appuyant sur  [OK].
2. Pour écrire un nouveau message, sélectionnez **Écrire SMS** dans le menu.
3. Saisissez le message.
4. Une fois le message terminé, appuyez sur  [Option].

Envoyer

Pour envoyer le message textuel.

1. Entrez le numéro de téléphone de destination du message.
2. Appuyez sur  [OK]. Si vous ne voulez pas l'envoyer, appuyez sur  [Retour].

Enregistrer

Cette fonction permet de placer le message dans la boîte d'envoi. Si vous voulez enregistrer le message dans la boîte d'envoi, appuyez sur  [OK]. Sinon, appuyez sur  [Retour].

Insérer modèle

Un modèle est un message prédéfini. Vous pouvez sélectionner un modèle et l'ajouter au message à envoyer.

Fonction EMS

Vous pouvez utiliser le service EMS uniquement s'il est pris en charge par votre réseau.

Joindre image

Si vous souhaitez joindre une image à un message, vous pouvez la sélectionner à l'aide de l'EMS. Vous pouvez également sélectionner une des images proposées.

Joindre animation

Si vous souhaitez joindre une animation à un message, vous pouvez la sélectionner à l'aide de l'EMS. Vous pouvez également sélectionner une des 15 animations proposées.

Joindre son

Si vous souhaitez joindre un son à un message, vous pouvez le sélectionner à l'aide de l'EMS.



! Remarque

- En raison d'un problème de compatibilité entre le G7020 et les autres téléphones, vous risquez de ne pas pouvoir envoyer ou recevoir de messages par le biais du service EMS.

Dictionnaire Ezi

Vous pouvez ajouter, supprimer ou modifier un mot dans le dictionnaire eZi. Si vous l'enregistrez dans un dictionnaire, ce mot aura priorité sur les autres.

• Comment ajouter un mot dans un dictionnaire

1. Mettez en surbrillance **Dictionnaire Ezi**.
2. Le message **Aucune entrée** s'affiche si aucun mot n'est enregistré. Une fois qu'un mot a été enregistré dans un dictionnaire, vous pouvez voir la liste des mots.
3. Appuyez sur .
4. Après avoir entré un mot, appuyez sur  [OK].

• Comment supprimer un mot d'un dictionnaire

1. Mettez en surbrillance **Dictionnaire Ezi**.
2. Sélectionnez le mot à supprimer puis appuyez sur  [Option].
3. Sélectionnez le menu **Effacer**.

• Comment modifier un mot dans un dictionnaire

1. Mettez en surbrillance **Dictionnaire Ezi**.
2. Sélectionnez le mot à modifier puis appuyez sur  [Option].
3. Sélectionnez le menu **Modifier**.

Pour utiliser le Mode Ezi Text





Grâce au mode eZi text, vous pouvez saisir un mot facilement et rapidement. Une pression sur chaque caractère suffit à obtenir le mot voulu. Vous n'avez donc pas besoin de saisir tous les caractères pour écrire un mot.

• Changer de mode

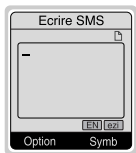
Il existe 4 modes : **mode eZi**, **mode numérique**, **mode majuscules**, **mode minuscules**. Vous pouvez changer de mode d'édition en appuyant sur .

• Pour utiliser le mode eZi



1. Sélectionnez **Messages** en appuyant sur  [OK].
2. Allez sur **Ecrire SMS** en appuyant sur  [OK].
3. En mode eZi text, il vous suffit d'appuyer sur une touche du clavier marquée d'un caractère. Vous pouvez laisser de l'espace en appuyant sur la touche .
4. Après avoir terminé le message, appuyez sur  [OK].
5. Pour envoyer le message ou l'enregistrer, appuyez sur  [Option].

! Exemple

Pour écrire « **Tomorrow** », appuyez successivement sur

 →  →  →  → .

! Remarque

1. Vous pouvez changer de langue à l'aide de la touche .
2. Une fois que vous avez appuyé sur la touche correspondante, la touche passe à Changer. Vous pouvez alors changer le type des caractères à l'aide de la touche Changer. Par exemple : you → y.o.u → Y.O.U → YOU. Une fois que le type voulu a été sélectionné, la touche repasse à Symbole.

• Mode numérique



Le mode lettres comprend deux modes secondaires. Vous pouvez changer de sous-mode à l'aide de la touche .

• Mode majuscules, mode minuscules



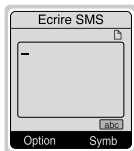

Le mode lettres comprend deux modes secondaires. Vous pouvez changer de sous-mode à l'aide de la touche .
Ecriture en majuscules.







Ecriture en minuscules.

! Remarque

1. Pour laisser de l'espace, appuyez sur .
2. Pour supprimer une lettre, utilisez la touche .

Boîte réception [Menu 1-2]

Lorsque vous recevez un message textuel, le symbole  s'affiche sur l'écran. Vous pouvez enregistrer ce message dans la liste des messages entrants. Sélectionnez le message désiré à l'aide de , . Vous pouvez supprimer tous les messages entrants en sélectionnant Tout supprimer en fin de liste. Après avoir lu le message, appuyez sur  [Option] pour accéder aux options.

Répondre [Menu 1-2-1]

Vous pouvez répondre à l'expéditeur du message en appuyant sur  [OK].

Transférer [Menu 1-2-2]

Vous pouvez réacheminer le message sélectionné à un tiers en appuyant sur  [OK].

Effacer [Menu 1-2-3]

Vous pouvez supprimer le message en appuyant sur  [OK].

Couper numéro [Menu 1-2-4]

Si le message comporte le numéro de téléphone de l'expéditeur, vous pouvez l'extraire et l'enregistrer dans un répertoire.

Vous pouvez également appeler ce numéro.





Enregistrer pièces jointes [Menu 1-2-5]

Fonction qui permet d'enregistrer le fichier joint (image, son ou animation).

Rappeler [Menu 1-2-6]

Fonction qui permet de rappeler l'expéditeur en appuyant sur  [Envoyer].

Boîte émission [Menu 1-3]

Ce menu contient la liste des messages sortants. Vous pouvez sélectionner le message souhaité à l'aide de ,  et appuyer sur  [OK] pour le lire. Pour sortir du menu **Boîte émission**, appuyez sur  [Retour]. En outre, vous pouvez supprimer tous les messages sortants en sélectionnant le menu **Effacer tout** en fin de liste.

Après avoir lu le message, appuyez sur  [Option] pour accéder aux sous-menus suivants.

Transférer [Menu 1-3-1]

Fonction qui permet de réacheminer le message à un tiers.

Effacer [Menu 1-3-2]

Fonction qui permet de supprimer le message.

Couper numéro [Menu 1-3-3]

Si le message comporte le numéro de téléphone de l'expéditeur, vous pouvez l'extraire et l'enregistrer dans un répertoire.

Vous pouvez également appeler ce numéro.

! Remarque

Si vous laissez de l'espace entre les chiffres du numéro, le destinataire peut aisément les distinguer.

Service Info [Menu 1-4]

Les messages de diffusion GSM (Messages CB – Cellular Broadcast) sont des messages textuels envoyés aux utilisateurs de téléphones GSM via le réseau. Le réseau fournit des informations d'ordre général relatives par exemple à la météo, à l'état du trafic, aux impôts, aux pharmacies et aux cours de la Bourse. A chaque type d'information correspond un numéro d'appel qui vous permet de contacter le prestataire du service. Lorsque vous recevez un message CB, vous pouvez voir les sous-menus suivants :



Recevoir [Menu 1-4-1]

- **Oui** : Si vous sélectionnez ce menu, votre téléphone recevra des messages CB.
- **Non** : Si vous sélectionnez ce menu, votre téléphone ne recevra pas de messages CB.

Boîte réception [Menu 1-4-2]

Fonction qui permet de lire et de supprimer les messages CB reçus.

Catégories [Menu 1-4-3]

Pour créer de nouveaux thèmes, appuyez sur  [OK]. Vous pouvez alors accéder aux Nouveaux thèmes en appuyant sur  [Sélect]. Vous pouvez supprimer, modifier ou activer les thèmes existants à l'aide de  [Option].

Signal réception [Menu 1-4-4]



- **Marche**

Votre téléphone vous avertit de l'arrivée d'un message CB en émettant un bip.

- **Arrêt**

Votre téléphone n'émet pas de bip lors de la réception d'un message CB.

Affichage auto. [Menu 1-4-5]

Lorsque vous recevez un message CB, il s'affiche automatiquement dans la fenêtre. Vous pouvez le lire à l'aide de  ,  .

- **Marche**

Le message s'affiche automatiquement sur l'écran.

- **Arrêt**

Le message ne s'affiche pas automatiquement sur l'écran.

Langue [Menu 1-4-6] (En fonction du réseau)

Vous pouvez sélectionner la langue en appuyant sur  [OK]. Le message CB apparaît alors dans la langue que vous avez sélectionnée. Pour utiliser toutes les langues prises en charge par le téléphone, sélectionnez **Automatique** en fin de liste.

Messagerie vocal [Menu 1-5]

Ecouter messages vocaux [Menu 1-5-1]

Ce menu vous permet d'écouter vos messages vocaux. Si l'adresse du centre de messagerie vocale est déjà enregistrée dans le téléphone, celui-ci s'y connecte automatiquement. Sinon, vous devez saisir cette adresse.

Numéro boîte vocale [Menu 1-5-2]

Fonction qui vous permet de saisir le numéro de la boîte vocale.

Avis de réception [Menu 1-6]

Fonction qui permet de lire et de supprimer les rapports de messages.

Modèles [Menu 1-7]

La liste contient 10 messages prédéfinis. Vous pouvez voir les 10 modèles préenregistrés dans la liste avant de la modifier. Vous pouvez changer ces modèles. Les autres modèles sont vierges <Vide>. Vous avez la possibilité d'ajouter un nouveau modèle.

Modifier [Menu 1-7-1]

Fonction qui permet de modifier le modèle.

Effacer [Menu 1-7-2]

Fonction qui permet de supprimer un modèle.

Envoyer [Menu 1-7-3]

Vous pouvez envoyer un message textuel basé sur un modèle.

Réglages [Menu 1-8]

N° centre SMS [Menu 1-8-1]

Fonction qui permet de saisir l'adresse du centre de messages.

Types messages [Menu 1-8-2]

Texte, Voix, Fax, Paging, X.400, e-mail, ERMES.

Le type de message est généralement réglé sur **Texte**. Vous pouvez remplacer le texte par les autres formats adaptés à l'appareil qui recevra le message. Contactez votre opérateur pour savoir s'il vous est possible d'utiliser cette fonction.

Période validité [Menu 1-8-3]

Ce service réseau vous permet de régler la durée de stockage de vos messages dans le centre de messages, alors que des tentatives sont effectuées en vue de vous remettre ces messages.

Avis de réception [Menu 1-8-4]

Si vous sélectionnez **Oui** dans ce menu, vous pouvez savoir si votre message a été remis ou non à son destinataire.

Payer réponse [Menu 1-8-5]

Lorsqu'un message est remis, ce menu permet au destinataire du message d'y répondre à vos frais.

Réglage réseau [Menu 1-8-6]

- **Mode GPRS/GSM**
- **GPRS uniquement**
- **GSM uniquement**

Vérif. mémoire [Menu 1-8-7]

Ce menu vous permet de vérifier la part de mémoire utilisée et la mémoire totale. Le mémoire totale est la somme de la mémoire SIM et de la mémoire du téléphone.

Effacer tout [Menu 1-9]

Oui [Menu 1-9-1]

Permet de supprimer tous les messages de la boîte de réception/boîte d'émission.

Non [Menu 1-9-2]

Permet d'annuler la suppression de tous les messages de la boîte de réception/boîte d'envoi.

Compteurs [Menu 2]

(En fonction du service réseau)

Description des menus



[Appuyer
une fois]



Vous pouvez consulter le journal des appels en absence, reçus et émis uniquement si le réseau prend en charge l'identification de la ligne appelante dans la zone de couverture.

Les options d'appels sans réponse, des appels reçus et des numéros composés vous confèrent les possibilités suivantes :

- Appeler le numéro.
- Enregistrer le numéro dans le répertoire.
- Voir la date et l'heure de l'appel.
- Modifier, supprimer ou enregistrer le numéro à partir de la liste dans le répertoire.

Appels en absence [Menu 2-1]

Cette fonction vous permet de voir les numéros de téléphone des 10 derniers appels auxquels vous n'avez pas répondu.

Appels reçus [Menu 2-2]

Cette fonction vous permet de voir les numéros de téléphone des 20 derniers appels que vous avez reçus.

Appels émis [Menu 2-3]

Cette fonction vous permet de voir les 20 derniers numéros de téléphone que vous avez appelés ou essayé d'appeler.

Sous-menus de chaque menu

Voir détails

Fonction qui permet de voir les détails du numéro de téléphone composé.

Effacer

Fonction qui permet de supprimer le journal des derniers numéros composés.

Enregistrer

Fonction qui permet d'enregistrer les informations relatives aux numéros composés.

Appel

Fonction qui permet d'appeler le numéro.

Effacer derniers appels [Menu 2-4]

Cette fonction vous permet de supprimer les listes d'appels sans réponse, émis et reçus. Vous pouvez supprimer toutes ces listes d'appels en même temps.

Durée d'appel [Menu 2-5]

Cette fonction vous permet de voir la durée des appels entrants et des appels sortants. Vous pouvez effacer ces durées d'appels à l'aide de Réinitialiser minuteries après avoir entré le code de sécurité.

(En fonction du service réseau)

Dernier appels [Menu 2-5-1]

La touche  [Réinit] vous permet de supprimer la durée des derniers appels.

Appel reçu [Menu 2-5-2]

La touche  [Réinit] vous permet de supprimer la durée des appels reçus. Pour ce faire, vous devez saisir le code de sécurité.

Appels émis [Menu 2-5-3]

La touche  [Réinit] vous permet de supprimer la durée des appels émis. Pour ce faire, vous devez saisir le code de sécurité.

Tous appels [Menu 2-5-4]

La touche  [Réinit] vous permet de supprimer la durée des derniers appels/des appels reçus/des appels émis. Pour ce faire, vous devez saisir le code de sécurité.

Coûts appel [Menu 2-6]

Ce service réseau vous permet de connaître le coût de vos derniers appels et le coût total de vos appels. La réinitialisation des compteurs nécessite le code PIN2.

Coût dernier appel [Menu 2-6-1]

Cette fonction vous permet de réinitialiser le coût des derniers appels. Elle nécessite le code PIN2.

Coût tous appels [Menu 2-6-2]

Cette fonction vous permet de réinitialiser le coût de tous les appels. Elle nécessite le code PIN2.

Remarque

- Le coût réel des appels qui vous sont facturés par votre opérateur peut varier en fonction des caractéristiques du réseau, de l'arrondissement de la facturation, des taxes, etc.

Réglage coûts [Menu 2-7]

Coût maximum [Menu 2-7-1]

Ce service réseau vous permet de limiter le coût de vos appels à un nombre d'unités de facturation ou d'unités monétaires. Si vous sélectionnez le nombre d'unités restantes, le coût s'affiche en mode VEILLE. Vous pouvez émettre ou recevoir un appel tant que vous n'avez pas dépassé la limite de coûts spécifiée.

Tarif/unité [Menu 2-7-2]

Le téléphone peut changer d'unité et de nom de monnaie. Contactez votre opérateur concernant le prix unitaire de facturation. Il se peut que vous ayez besoin du code PIN2 pour sélectionner la monnaie ou l'unité dans ce menu.

Affichage auto. [Menu 2-7-3]

Fonction affichant le coût restant disponible au moment où elle est activée et les coûts des derniers appels à la fin d'un appel.

(En fonction du service réseau)

Info GPRS [Menu 2-8]

Vous pouvez vérifier la quantité des données transférées avec le GPRS. Vous pouvez également voir le temps resté en ligne.

1. Appuyer  .
2. Défiler jusqu'aux informations que vous voulez vérifier. Les options incluses sont les suivantes :

Info WAP [Menu 2-8-1]

Vous pouvez vérifier le volume des données et la durée du WAP.

- Dernière session [Menu 2-8-1-1]
- Toutes sessions [Menu 2-8-1-2]

Unité externe [Menu 2-8-2]

Vous pouvez contrôler le volume des données et la durée du GPRS en utilisant un appareil extérieur avec un port série.

Total données [Menu 2-8-3]

Vous pouvez contrôler la quantité totale des données du WAP et des appareils externes.

Profils d'options [Menu 3]

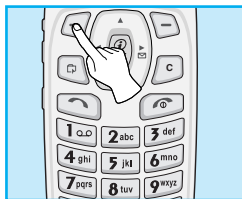

Description des menus



[Appuyer
deux fois]



Ce menu permet de régler et de personnaliser les sons du téléphone en fonction des différents événements, environnements et groupes d'appelants. (par exemple, en voiture, vous pouvez choisir le **PROFIL Kit-voiture** etc.)

1. Appuyez sur  [Menu] en mode veille.
2. Appuyez sur  pour entrer directement dans **Profils d'options**.

Vibreur seul [Menu 3-1]

Activer [Menu 3-1-1]

Vous pouvez régler le profil sur **Vibreur seul** si vous avez besoin du mode vibreur.

Silencieux [Menu 3-2]

Activer [Menu 3-2-1]

Vous pouvez régler le profil sur **Silencieux** si vous êtes dans un lieu où la discrétion est de mise.

Personnaliser [Menu 3-2-2]

Vous pouvez changer les valeurs des sous-menus du Profil.

Général [Menu 3-3]

Activer [Menu 3-3-1]

Fonction qui permet de régler le profil sur **Général** si vous avez besoin du mode général.

Personnaliser [Menu 3-3-2]

Fonction qui permet de changer les valeurs des sous-menus du Profil.

Fort [Menu 3-4]

Activer [Menu 3-4-1]

Fonction qui permet de régler le profil sur « extérieur » si vous êtes dans un environnement bruyant.

Personnaliser [Menu 3-4-2]

Fonction qui permet de changer les valeurs des sous-menus du Profil.

Kit piéton [Menu 3-5]

Activer [Menu 3-5-1]

Fonction qui permet de régler le profil sur Casque lorsque que vous utilisez un casque.

Personnaliser [Menu 3-5-2]

Fonction qui permet de changer les valeurs des sous-menus du Profil.

Kit voiture [Menu 3-6]

Activer [Menu 3-6-1]

Fonction qui permet de régler le profil sur Kit mains-libres.

Personnaliser [Menu 3-6-2]

Fonction qui permet de changer les valeurs des sous-menus du Profil.



Remarque

Si vous connectez un casque ou un kit mains libres au téléphone, le menu du profil associé s'affiche automatiquement.

Profils d'options [Menu 3]

Description des menus

Groupe de sous-menus personnalisés [Menu 3-x-x]

Le menu Personnaliser comprend les sous-menus ci-dessous.

Signal appel entrant [Menu 3-x-x-1]

Permet de régler le type d'alerte d'appel entrant en fonction de l'environnement. **Sonnerie, Vibration, Sonnerie + vibreur, Sonnerie après vibreur, Off.**

Tonalité sonnerie [Menu 3-x-x-2]

Permet de régler le type de sonnerie en fonction de l'environnement.

Volume sonnerie [Menu 3-x-x-3]

Permet de régler le volume de la sonnerie en fonction de l'environnement.

Signal message [Menu 3-x-x-4]

Permet d'être alerté de la réception d'un message en fonction de l'environnement.

Volume sonnerie [Menu 3-x-x-5]

Permet de régler la sonnerie d'alerte de message en fonction de l'environnement.

Volume touches [Menu 3-x-x-6]

Permet de régler le volume du clavier en fonction de l'environnement.

 **Remarque**

Réponse auto

- Le menu Réponse automatique est disponible uniquement avec le casque ou le kit mains-libres.
 - **Arrêt** : Désactive la fonction.
 - **Après 5 sec.** : Permet de décrocher automatiquement au bout de 5 secondes.
 - **Après 10 sec.** : Permet de décrocher automatiquement au bout de 10 secondes.

Réglages téléphone [Menu 4]

Description des menus

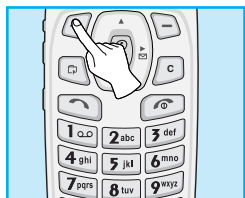

[Appuyer
trois fois]



Réveil [Menu 4-1]

Vous pouvez régler le téléphone pour qu'il sonne à une heure déterminée par le biais de ce menu.

• Marche

Vous pouvez régler l'heure (heure et minutes) de déclenchement du réveil.

1. Entrez dans le menu.
2. Sélectionnez Marche en appuyant sur (☎, ☎) [Marche/Arrêt].
3. Pour régler l'heure de déclenchement du réveil, appuyez sur (⌚), (⌚).
4. Sélectionnez la fréquence de répétition en appuyant sur (☎, ☎) : **une fois, Quotidien, Hebdomadaire, et Mensuel.**
5. Appuyez sur (☎) [Régler].

• Arrêt

Fonction qui permet d'annuler l'heure du réveil.



1. Entrez dans le menu.
2. Sélectionnez Arrêt en appuyant sur  [Marche/Arrêt].
3. Vérifiez l'apparition du message "Réveil désactivé".

Date & Heure [Menu 4-2]

Le téléphone dispose de sa propre horloge. Ce menu vous permet de régler l'heure. Deux formats sont disponibles : 12 et 24 heures.



Régler heure [Menu 4-2-1]

Ce menu vous permet de régler l'heure du téléphone.

1. Sélectionnez **Régler heure** en appuyant sur  [Sélect].
2. Saisissez l'heure.
3. Appuyez sur  [Régler].

Format heure [Menu 4-2-2]

Vous pouvez sélectionner soit le format 12 heures, soit le format 24 heures.



1. Mettez en surbrillance **Format heure** en appuyant sur  [Sélect].
2. Sélectionnez soit 12 heures, soit 24 heures, en appuyant sur  [OK].

Réglages téléphone [Menu 4]

Description des menus

Réglage date [Menu 4-2-3]

Ce menu vous permet de régler la date de votre téléphone.

1. Entrez dans le menu.
2. Sélectionnez **Réglage date** en appuyant sur  [Sélect].
3. Saisissez la date.
4. Appuyez sur  [Régler].

Format date [Menu 4-2-4]

Ce menu vous permet de régler le format de la date.

[A : Année, M : Mois, J : Jour]

- AAAA/MM/JJ
- JJ/MM/AAAA
- MM/JJ/AAAA

Réglages téléphone [Menu 4-3]

Vous pouvez paramétrer le téléphone comme vous le souhaitez.

Mettez en surbrillance le menu Réglages tél., puis appuyez sur  [Sélect].

Langue [Menu 4-3-1]

Ce menu vous permet de sélectionner la langue de l'affichage. Si le paramètre **Automatique** est sélectionné, la langue est fonction de la carte SIM. L'anglais sera sélectionné si la langue de la carte SIM n'est pas prise en charge par le téléphone.

Fond d'écran [Menu 4-3-2]

Vous pouvez sélectionner une des images en appuyant sur (←) et (→), (↑) et (↓).

Voyant réseau [Menu 4-3-3]



Vous pouvez déterminer l'état du réseau grâce au voyant d'appel. Si vous êtes dans la zone de couverture, le voyant d'appel clignote et devient vert. En revanche, si vous êtes en dehors de la zone de couverture, ce voyant devient rouge.

• Appel entrant [Menu 4-3-3-1]

Ce menu vous permet de sélectionner la couleur du voyant pour un appel entrant. Vous pouvez également régler la couleur du voyant pour d'autres groupes.

• Inactif [Menu 4-4-3-2]

Cette fonction vous permet de connaître l'état du réseau en fonction de la couleur du voyant en mode veille.

- Activer
- Désactiver





Rétro-éclairage [Menu 4-3-4]

Vous pouvez régler la durée d'éclairage pour chaque fois où vous appuyez sur une touche ou lorsque vous ouvrez le téléphone.

Réglages téléphone [Menu 4]

Description des menus

Contraste [Menu 4-3-5]

Vous pouvez régler le contraste de votre afficheur (à cristaux liquides LCD) en appuyant sur les touches  et ,  et .

Réglages appels [Menu 4-4]

Vous pouvez sélectionner le menu relatif aux appels en appuyant sur  [OK] dans le menu Réglages.

Mode réponse [Menu 4-4-1]

• Clapet ouvert [Menu 4-4-1-1]

Si vous sélectionnez ce menu, vous pouvez recevoir un appel entrant uniquement lorsque le Clapet est ouvert.

- **Oui** : Permet d'activer cette fonction.
- **Non** : Permet de désactiver cette fonction.

• Appui toute touche [Menu 4-4-1-2]

Si vous sélectionnez ce menu, vous pouvez recevoir un appel entrant en appuyant sur n'importe quelle touche hormis la touche

 , .

- **Oui** : Permet d'activer cette fonction.
- **Non** : Permet de désactiver cette fonction.

Envoi n° perso [Menu 4-4-2]

(en fonction du réseau et de l'abonnement)

Vous pouvez ou non communiquer votre numéro à votre correspondant en réglant cette fonction.

- **Rég par réseau [Menu 4-4-2-1]**

Si vous sélectionnez cette fonction, vous pouvez communiquer votre numéro de téléphone (numéro de ligne 1 ou de ligne 2) si le service prend en charge deux lignes.

- **Marche [Menu 4-4-2-2]**

Si vous sélectionnez cette fonction, vous pouvez communiquer votre numéro de téléphone à votre correspondant. Cela signifie que votre numéro s'affichera sur le téléphone du correspondant.

- **Arrêt [Menu 4-4-2-3]**

Si vous sélectionnez cette fonction, vous ne pouvez pas communiquer votre numéro de téléphone.

Signal d'appel [Menu 4-4-3]

Si ce service est activé, vous pouvez accepter un appel (entrant) en attente. Si ce service est désactivé, vous ne pouvez pas reconnaître l'appel (entrant) en attente.

- **Activer [Menu 4-4-3-1]**

Activation du service correspondant.

- **Annuler [Menu 4-4-3-2]**

Désactivation du service correspondant.

- **Vérifier état [Menu 4-4-3-3]**

Vérification de l'état du service.

Rappel auto [Menu 4-4-4]

- **Marche [Menu 4-4-4-1]**

Lorsque cette fonction est activée, votre téléphone effectue un rappel en cas d'échec de connexion.

- **Arrêt [Menu 4-4-4-2]**

Votre téléphone n'essaie pas d'effectuer de rappel après un échec de connexion.

Bip minute [Menu 4-4-5]

Si vous sélectionnez **Marche**, vous pouvez connaître la durée de la communication grâce à un bip émis toutes les minutes.

Ligne occupée [Menu 4-4-6]

Cette fonction est disponible uniquement si le **Service à deux lignes** est pris en charge par l'opérateur. Deux numéros de téléphone indépendants sont attribués au téléphone. Cette fonction vous permet de sélectionner le numéro de téléphone utilisé.

1. **Ligne 1** : Permet de sélectionner Ligne 1 en tant que numéro de téléphone actuel.
2. **Ligne 2** : Permet de sélectionner Ligne 2 en tant que numéro de téléphone actuel.

Remarque

- Si vous sélectionnez Ligne 2 dans une zone où le service à deux lignes n'est pas pris en charge, vous ne pouvez pas appeler.

Mod trans donn. [Menu 4-4-7]

(En fonction du réseau)

Dans le cas d'un service de numérotation unique, vous pouvez raccorder votre téléphone à un PC pour envoyer et recevoir des fax, des données et des appels vocaux. Si vous sélectionnez ce mode, vous pouvez recevoir des données, des fax ou des appels vocaux pour chaque mode. Les options de ce menu sont les suivantes.

- **Appel vocal**

Permet de recevoir un appel vocal.

- **Voix et fax**

Permet de recevoir une communication en mode données après un appel vocal.

Remarque

- Service de numérotation unique » signifie que le numéro de fax ou de service de données est identique au numéro de service vocal. Par ailleurs, ces modes dépendent du type de réseau.

Réglages téléphone [Menu 4]

Description des menus

Groupe fermé [Menu 4-4-8]

(En fonction du réseau)

Utilisez cette fonction pour limiter les appels téléphoniques aux numéros appartenant à certains groupes d'utilisateurs. Lorsque cette fonction est activée, chaque appel entrant ou sortant est associé à un index de groupe. Lorsqu'un index de groupe est spécifié, il est utilisé pour les appels sortants. Si aucun index de groupe n'est spécifié, le réseau utilise l'index préférentiel (index spécifique enregistré sur le réseau).





- A. Préréglé** : Paramétrage de l'index GFU sélectionné.
- B. Marche** : Activation et modification du nom et de l'index GFU.
- C. Arrêt** : Suppression du GFU sélectionné.

Réglages sécurité [Menu 4-5]

Demander code PIN [Menu 4-5-1]

Ce menu vous permet de régler le téléphone pour que sa mise en marche soit soumise à la saisie du code PIN de votre carte SIM.

Si cette fonction est activée, il vous sera demandé d'entrer votre code PIN.

1. Appuyez sur  [Menu] en mode VEILLE.
2. Appuyez sur la touche  pour un accès direct ou utilisez  et  pour entrer dans **Réglages téléphone**.
3. Mettez en surbrillance le menu **Réglages sécurité**.

4. Sélectionnez **Demander code PIN** en appuyant sur la touche  [OK].
5. Les sous-menus sont les suivants.
 - **Activer** : Permet d'activer cette fonction.
 - **Désactiver** : Permet d'annuler les paramètres associés à cette fonction.

Interdiction d'appel [Menu 4-5-2]

(En fonction du réseau)

Le service d'interdiction d'appels empêche que votre téléphone ne passe ou ne reçoive certaines catégories d'appels. Cette fonction exige le mot de passe de l'interdiction d'appels. Les sous-menus sont les suivants.

- **Tous app émis [Menu 4-5-2-1]**
Permet d'interdire tous les appels sortants.
- **App intern émis [Menu 4-5-2-2]**
Permet d'interdire tous les appels internationaux sortants.
- **Int sf vers ori [Menu 4-5-2-3]**
Permet d'interdire tous les appels sortants à l'exception de la zone de réseau local domestique.
- **Appel entrant [Menu 4-5-2-4]**
Permet d'interdire tous les appels entrants.
- **Appels reçus hors FR [Menu 4-5-2-5]**
Permet d'interdire les appels entrants en itinérance.

- **Tous appels données [Menu 4-5-2-6]**
Permet d'interdire toutes les communications en mode données.
- **Tous appels fax [Menu 4-5-2-7]**
Permet d'interdire tous les appels fax.
- **Annul ttes interdictions [Menu 4-5-2-8]**
Permet d'annuler tous les services d'interdiction d'appels.

Sous-menus du service d'interdiction d'appels







- **Activer [Menu 4-5-2-x-1]**
Le cas échéant, permet d'appliquer le service d'interdiction d'appels à l'opérateur.
- **Annuler [Menu 4-5-2-x-2]**
Permet d'annuler cette fonction.
- **Vérifier état [Menu 4-5-2-x-3]**
Permet de vérifier l'état actuel du service d'interdiction d'appels.

! Remarque

- Pour utiliser le service d'interdiction d'appels, vous devez saisir le mot de passe réseau.





Numéro FDN [Menu 4-5-3] (en fonction de la carte SIM)

Vous pouvez limiter vos appels sortants à des numéros de téléphone sélectionnés. Ces numéros sont protégés par votre code PIN2.

1. Appuyez sur  [Menu] en mode VEILLE.
2. Appuyez sur la touche  pour un accès direct ou utilisez  et  pour entrer dans **Réglages téléphone**.
3. Mettez en surbrillance le menu **Réglages sécurité**.
4. Sélectionnez **Numéro FDN** en appuyant sur la touche  [OK].
5. Saisissez le code PIN2 puis appuyez sur  [OK].
6. Si le code PIN2 est correct, les sous-menus suivants s'affichent.
 - **Activer** : Permet de limiter vos appels sortants à des numéros de téléphone sélectionnés.
 - **Désactiver** : Permet d'appeler tous les numéros de téléphone sans limitation.
 - **Liste numéro** : Permet d'afficher les numéros à composition fixe, d'en ajouter, d'en modifier et d'en supprimer.

Changer code [Menu 4-5-4]

Vous pouvez modifier les codes d'accès suivants : PIN, PIN2, Code de sécurité, Mot de passe d'interdiction.

1. Appuyez sur  [Menu] en mode VEILLE.
2. Appuyez sur la touche  pour un accès direct ou utilisez  et  pour entrer dans **Réglages téléphone**.
3. Mettez en surbrillance le menu **Réglages sécurité**.
4. Sélectionnez **Changer code** en appuyant sur la touche  [OK].

Réglages téléphone [Menu 4]

Description des menus

5. Si vous souhaitez changer de code de sécurité/PIN/PIN2/mot de passe d'interdiction appuyez sur  [OK].
6. Saisissez un nouveau code de sécurité/PIN/PIN2/mot de passe d'interdiction (en fonction du réseau).

Réglages réseau [Menu 4-6]

Vous pouvez sélectionner un réseau qui sera enregistré soit automatiquement, soit manuellement. Généralement, la sélection du réseau est réglée sur **Automatique**.

Automatique [Menu 4-6-1]

Le téléphone sélectionne automatiquement le réseau disponible dans la zone.

Manuel [Menu 4-6-2]

Le téléphone recherche la liste des réseaux puis les affiche. Vous pouvez alors sélectionner le réseau que vous voulez utiliser à condition que ce dernier dispose d'un accord d'itinérance avec votre opérateur de réseau local domestique.

Réglages GPRS [Menu 4-7]

Quand vous utilisez le GPRS pour vous connecter sur Internet, vous pouvez faire un appel de données. Afin d'utiliser le GPRS, vous devez régler les options suivantes :

Type terminal [Menu 4-7-1]

- **Dual [Menu 4-7-1-1]**
- **GPRS uniquement [Menu 4-7-1-2]**
- **GSM uniquement [Menu 4-7-1-3]**

Session GPRS entr. [Menu 4-7-2]

- **Automatique [Menu 4-7-2-1]**
- **Manuel [Menu 4-7-2-2]**

Unité externe [Menu 4-7-3]

Quand vous utilisez Internet via le GPRS en utilisant un appareil externe, vous pouvez mettre APN, adresse IP, DNS, User ID, et mot de passe pour les cinq profils. Autrement, vous devez demander ces informations aux opérateurs.

Réinit. réglages [Menu 4-8]

Vous pouvez ramener le téléphone à sa configuration par défaut en sélectionnant l'option de réinitialisation <Paramètres/Par défaut>. Vous devez fournir un code de sécurité pour activer cette fonction.

Renvoi d'appel [Menu 5]

(En fonction du réseau et de l'abonnement)



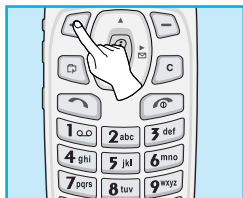

Description des menus



[Appuyer
quatre fois]



Le service **Renvoi d'appel** vous permet de renvoyer des appels vocaux, des appels fax et des communications en mode données vers un autre numéro. Pour en savoir plus, contactez votre opérateur.

1. Appuyez sur  [Menu] en mode VEILLE.
2. Appuyez sur la touche  pour un accès direct ou utilisez  et  pour entrer dans **Renvoi d'appel**.

Tous appels vocaux [Menu 5-1]

Revoie sans condition les appels vocaux.

Si occupé [Menu 5-2]

Revoie les appels vocaux lorsque le téléphone est en cours d'utilisation.

Si aucune réponse [Menu 5-3]

Revoie les appels vocaux auxquels vous ne répondez pas.

Si hors réseau [Menu 5-4]

Revoie les appels vocaux lorsque le téléphone est éteint ou s'il est en dehors de la zone de couverture.

Tous appels données [Menu 5-5]

Renvoie sans condition les communications vers un numéro avec une connexion PC.

Tous appels fax [Menu 5-6]

Renvoie sans condition les appels vers un numéro avec une connexion fax (en fonction du réseau et de l'abonnement).

Sous-menus [Menu 5-x-x]

Le menu Renvoi d'appels comprend les sous-menus ci-dessous.

Activer [Menu 5-x-1]

Activation du service correspondant.

- **Vers boîte vocale**

Transmission vers le centre de messages. Cette fonction ne figure pas dans les menus **Toutes les communications en mode données** et **Tous les appels fax**.

- **Vers autre numéro**

Permet d'entrer le numéro de renvoi.

Renvoi d'appel [Menu 5]

(En fonction du réseau et de l'abonnement)

Description des menus

Annuler [Menu 5-x-2]

Désactivation du service correspondant.

Vérifier état [Menu 5-x-3]

Vérification de l'état du service correspondant.

Effacer tous renvois [Menu 5-7]

Annule tous les services de renvoi des appels.

Agenda [Menu 6]

Description des menus



Agenda [Menu 6-1]

Lorsque vous entrez dans ce menu, le Calendrier s'affiche. La date et les icônes figurent en haut de l'écran. Vous pouvez changer le jour, le mois et l'année en utilisant (←, →).

Lorsque vous changez la date, le calendrier est automatiquement mis à jour. Un curseur carré est placé sur la date. Un curseur rond de couleur rose sur une date du calendrier signale un événement planifié. Cette fonction vous aide à vous souvenir de votre programme, de vos appels, des jours importants et de ce que vous avez à faire. Si vous sélectionnez l'agenda, les sous-menus suivants s'affichent.

Modifier [Menu 6-1-1]

Permet d'ajouter des notes sur la date sélectionnée et de faire des modifications.

Effacer [Menu 6-1-2]

Permet de supprimer les notes que vous avez déjà entrées.

Agenda [Menu 6]

Description des menus

Ajouter nouveau [Menu 6-1-3]

Vous pouvez saisir 30 notes de 30 caractères maximum.



Voir tout agenda [Menu 6-1-4]

Affiche les notes relatives à l'ensemble des plannings.

Aller à date [Menu 6-1-5]

Permet de sélectionner les dates une fois que l'agenda est affiché.

Mémo [Menu 6-2]

1. Mettez en surbrillance **Mémo**.
2. Appuyez sur  [OK].
3. Saisissez le mémo puis appuyez sur  [OK].
4. Les sous-menus sont les suivants.

Modifier [Menu 6-2-1]

Permet de modifier le mémo sélectionné.

Effacer [Menu 6-2-2]

Permet de supprimer le mémo sélectionné.

Ajouter [Menu 6-2-3]

Vous pouvez saisir jusqu'à 20 mémos de 40 caractères.

Effacer tout [Menu 6-2-4]







Permet de supprimer tous les mémos précédents.

Répertoire [Menu 6-3]

Vous pouvez créer un répertoire personnel comportant des numéros de téléphone et les noms correspondants. Pour faciliter vos appels, vous pouvez rappeler les numéros de téléphone et les noms enregistrés dans votre répertoire.

Rechercher [Menu 6-3-1]





(Appels à partir du répertoire)

1. Ouvrez tout d'abord le répertoire en appuyant sur  [Noms] en mode VEILLE. Vous pouvez également accéder au **Répertoire** à l'aide de , .
2. Lancez la recherche en appuyant sur  [OK].
3. Vous pouvez chercher une entrée par nom.
4. Sélectionnez  [Rechercher].
5. Pour modifier, voir, supprimer, copier ou appeler l'entrée, sélectionnez  [OK].
 - **Modifier** : Vous pouvez modifier le nom, le numéro, l'e-mail et le n° de fax en appuyant sur  [OK].
 - **Voir détails**: Permet d'afficher les détails du nom et du numéro.
 - **Effacer** : Permet de supprimer une entrée.
 - **Copier** : Permet de copier une entrée de la carte SIM vers le téléphone ou vice-versa.
 - **Appeler** : Permet de passer un appel via l'entrée choisie.

Ajouter nouveau [Menu 6-3-2]





Cette fonction vous permet d'ajouter une entrée dans le répertoire. La mémoire du téléphone peut contenir jusqu'à 255 entrées. La capacité mémoire de la carte SIM dépend de l'opérateur. Vous pouvez enregistrer des noms comportant jusqu'à 20 caractères dans la mémoire du téléphone et jusqu'à 12 caractères sur la carte SIM.

Le nombre de caractères dépend des caractéristiques de la carte SIM. Vous pouvez enregistrer des entrées de répertoire sur la carte SIM ou dans la mémoire du téléphone. Si vous souhaitez modifier la mémoire, allez dans **Réglage mémoire** [Menu 6-3-5] et sélectionnez **SIM** ou **Mémoire téléphone**.

1. Ouvrez tout d'abord le répertoire en appuyant sur  [Noms] en mode VEILLE. Vous pouvez également accéder au Répertoire à l'aide de  , .
2. Mettez en surbrillance **Ajouter nouveau** et appuyez sur  [OK].





• SIM :

Permet d'ajouter un nom, un numéro et un groupe pour une entrée.

- a. Ecrivez le nom à ajouter.
- b. Appuyez sur  [OK] puis saisissez un numéro.
- c. Appuyez sur  [OK]. Sélectionnez un des groupes en utilisant  , .
- d. Appuyez sur  [OK].



• Téléphone :

Permet d'ajouter un nom, un numéro (mobile, domicile, bureau), une adresse e-mail, un groupe et un mémo.

- a. Ecrivez le nom à ajouter.
- b. Appuyez sur  [OK].
- c. Vous pouvez entrer une adresse e-mail en appuyant sur  .
- d. Vous pouvez sélectionner un groupe en appuyant sur  .
- e. Appuyez sur  puis écrivez un mémo de 50 caractères au maximum.
- f. Appuyez sur  [OK].

Groupes d'appel [Menu 6-3-3]

Vous disposez de six groupes et de la possibilité de créer d'autres

1. Appuyez sur  [Noms] pour entrer dans le répertoire en mode veille.
2. Mettez en surbrillance **Groupes d'appel** puis appuyez sur  [OK] pour entrer dans le menu.
3. Chaque liste de groupe s'affiche : **Famille, VIP, Amis, Collègues, Groupe 1, Groupe 2, Autres.**
4. Sélectionnez le nom de groupe qui vous intéresse en appuyant sur  [Option].
5. Les menus ci-dessous s'affichent alors, hormis pour **Autres.**

- **Liste membres**

Vous pouvez modifier, supprimer, copier et appeler un groupe.

- **Renommer**

Permet de modifier un nom de groupe.

- **Sonnerie groupe**

Permet de choisir le type de sonnerie de chaque groupe.



- **Icône groupe**





Permet de sélectionner l'icône de chaque groupe.

- **Couleur voyant**

Permet de sélectionner la couleur du voyant de chaque groupe.

Numéros abrégés [Menu 6-3-4]



Vous pouvez associer n'importe laquelle des touches  à  à une entrée de la liste de noms. Vous pouvez alors appeler directement votre correspondant en appuyant sur cette touche pendant 2 ou 3 secondes.

1. Ouvrez tout d'abord le répertoire en appuyant sur  [Noms] en mode veille. Vous pouvez également accéder au Répertoire à l'aide de  ,  .
2. Allez sur **Numéros abrégés** puis appuyez sur  [OK] pour entrer dans le menu.
3. Chaque numérotation abrégée s'affiche.
4. Si vous souhaitez ajouter une numérotation abrégée, sélectionnez **<Vide>**. Vous pouvez alors rechercher le nom dans le répertoire.

- Si vous sélectionnez un nom affecté à une numérotation abrégée, les sous-menus suivants s'affichent.
 - **Modifier:**
Permet de changer l'affectation d'un numéro abrégé.
 - **Effacer :**
Permet de supprimer le numéro abrégé affecté à un correspondant.





Réglage mémoire [Menu 6-3-5]

Vous pouvez sélectionner la mémoire de votre choix, à savoir **SIM** ou **Téléphone**.

- Ouvrez tout d'abord le répertoire en appuyant sur  [Noms] en mode veille.
- Allez sur **Réglage mémoire** puis appuyez sur  [OK].
- Les menus ci-dessous s'affichent alors.
- Sélectionnez **SIM** ou **Téléphone** puis appuyez sur  [OK].



Effacer tout [Menu 6-3-6]

Vous pouvez supprimer toutes les entrées de la mémoire SIM et de la mémoire du téléphone. Cette fonction requiert le code de sécurité.

- Appuyez sur  [Noms] pour entrer dans le répertoire en mode veille.
- Allez sur **Effacer tout**, puis appuyez sur  [OK].
- Sélectionnez alors une mémoire à effacer : **SIM** ou **Téléphone**.
- Entrez le code de sécurité lorsque vous y êtes invité.
- Appuyez sur  [OK] ou sur  [Retour] pour annuler.

Copier tout [Menu 6-3-7]

Vous pouvez copier/transférer des entrées de la mémoire de la carte SIM vers la mémoire du téléphone et vice-versa.

1. Ouvrez tout d'abord le répertoire en appuyant sur  [Noms] en mode VEILLE.
2. Allez sur **Copier tout** puis appuyez sur  [OK] pour entrer dans le menu.
3. Les menus ci-dessous s'affichent alors.

- **SIM vers tél. [Menu 6-3-7-1]**

Permet de copier l'entrée de la mémoire de la carte SIM vers la mémoire du téléphone.

- **Tél. vers SIM [Menu 6-3-7-2]**

Permet de copier l'entrée de la mémoire du téléphone vers la mémoire de la carte SIM.

- **Conserv orig [Menu 6-3-7-x-1]**

Permet de conserver les entrées d'origine et les entrées transférées dans les deux mémoires.

- **Effacer orig [Menu 6-3-7-x-2]**





Permet de supprimer l'entrée de la mémoire d'origine après son transfert.

Informations [Menu 6-3-8]

Vous pouvez sélectionner un numéro d'accès aux services, consulter la mémoire et votre propre liste de numéros.





• N° serv app [Menu 6-3-8-1]

Utilisez cette fonction pour accéder à une liste de services proposés par votre opérateur réseau (à condition qu'elle soit prise en charge par la carte SIM).

1. Ouvrez tout d'abord le répertoire en appuyant sur  [Noms] en mode VEILLE.
2. Allez sur Informations puis sur le numéro d'accès aux services, et appuyez sur  [OK] pour entrer.
3. Les noms des services disponibles s'affichent alors.
4. Utilisez  ,  pour sélectionner un service et appuyez sur  [Envoyer].

• Vérif. mémoire [Menu 6-3-8-2]

Cette fonction vous permet de voir le nombre d'entrées libres et utilisées dans votre téléphone.

1. Ouvrez tout d'abord le répertoire en appuyant sur  [Noms] en mode veille. Vous pouvez également accéder au **Répertoire** à l'aide de  ,  . Sélectionnez **Informations** en appuyant sur la touche  [OK].
2. Allez sur **Vérifier mémoire** puis appuyez sur  [OK] pour entrer dans le menu.

• Liste num perso (selon la carte SIM) [Menu 6-3-8-3]

Vous pouvez vérifier votre numéro personnel enregistré dans la carte SIM. Si votre numéro n'est pas indiqué, vous pouvez l'ajouter. Vous pouvez également le modifier et le supprimer.

Jeux et outils [Menu 7]

Description des menus

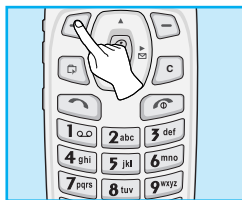

[Appuyer
six fois]



Jeux [Menu 7-1]

Mon dossier [Menu 7-2]

Vous permet d'afficher, de supprimer et de gérer les éléments téléchargés.

Image [Menu 7-2-1]

Animation [Menu 7-2-2]

Son [Menu 7-2-3]

Sous-menus [Menu 7-2-x-x]

- **Modifier titre [Menu 7-2-x-1]**

Vous permet de modifier le titre de chaque élément téléchargé.

- **Effacer [Menu 7-2-x-2]**









Vous permet de supprimer chacun des éléments.

- **Effacer tout [Menu 7-2-x-3]**

Vous permet de supprimer tous les éléments téléchargés.

Convertisseur [Menu 7-3]

Convertit n'importe quelle valeur dans l'unité de votre choix. Quatre types de conversions sont possibles : **Longueur, Surface, Poids et Volume.**

1. Vous pouvez sélectionner un des quatre types d'unités en appuyant sur la touche  [Suivant].
2. Sélectionnez la valeur de départ à l'aide de  ,  . Vous pouvez alors régler l'unité affichée par défaut en utilisant  ,  .
3. Sélectionnez l'unité cible à l'aide de  ,  .
4. Saisissez la valeur à convertir dans effacer ad hoc.
5. Appuyez sur  ou  [Retour] pour terminer.

Calculatrice [Menu 7-4]

Ce menu comprend les fonctions standard telles que +, -, *, ÷ :

Addition, Soustraction, Multiplication et Division.

1. Saisissez les nombres à l'aide des touches numériques.
2. Utilisez $\frac{\square}{\square}$, $\frac{\square}{\square}$, $\frac{\square}{\square}$, $\frac{\square}{\square}$ pour sélectionner un signe de calcul.
3. Saisissez les nombres suivis du signe voulu.
4. Vous pouvez afficher le résultat en appuyant sur la touche \square [Résultat] ou $\frac{\square}{\square}$ [OK].
5. Pour poursuivre vos calculs, répétez le processus.
6. Utilisez la touche \square [Effacer] pour effacer un nombre ou un signe. Appuyez sur la touche \square si vous souhaitez mettre fin le calcul.

Fuseau horaire [Menu 7-5]

Vous pouvez voir l'heure de chaque ville à travers le monde. Vous pouvez également régler l'heure actuelle en fonction de la ville de votre choix.

1. Sélectionnez la ville appartenant au fuseau horaire souhaité en appuyant sur la touche $\frac{\square}{\square}$, $\frac{\square}{\square}$.
2. Vous pouvez régler l'heure actuelle sur l'heure de la ville sélectionnée. Appuyez sur la touche \square [Retour] pour sortir du menu.

Enrg. vocal [Menu 7-6]

Vous pouvez enregistrer et lire 3 messages vocaux, limités à 30 secondes chacun.

Infrarouge [Menu 7-7]

Cette fonction vous permet d'utiliser la synchronisation PC par infrarouge.

PC Sync

PC Sync est un logiciel de transfert de données PC & téléphone par câble de données. Pour de plus amples renseignements, veuillez consulter le fichier d'aide PC Sync que vous trouverez sur le CD PC Sync.

Services WAP [Menu 8]

Description des menus

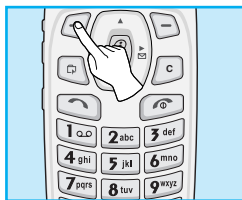

[Appuyer sept fois]



Votre téléphone prend en charge les services basés sur le WAP (Wireless Application Protocol). Vous pouvez donc accéder aux services pris en charge par votre réseau. Le menu des services vous permet d'obtenir des informations telles que les actualités, les prévisions météo ou les horaires des vols.

Accueil [Menu 8-1]

Permet d'accéder à la page d'accueil définie dans le profil actif.

Favoris [Menu 8-2]

Vous pouvez enregistrer jusqu'à 50 favoris. Allez sur le favori souhaité et appuyez sur la touche  [Option] pour utiliser les options suivantes.

- **Connecter** : Accès au favori sélectionné.
- **Aj. nouveau** : Enregistrement manuel d'un nouveau favori.
- **Modifier** : Modification du titre et de l'adresse du favori.
- **Supprimer** : Suppression du favori sélectionné.

! Remarque

- Si aucun favori n'a été enregistré, seul le menu Ajouter est accessible.

Envoi message push [Menu 8-3]

Ce menu vous permet de gérer la réception de messages publicitaires.

Boîte messages push [Menu 8-3-1]

Vous permet de lire ou de supprimer les messages publicitaires.

Réception [Menu 8-3-2]

Vous permet de définir si vous souhaitez recevoir des messages publicitaires ou non.

Profils [Menu 8-4]

Vous pouvez créer jusqu'à 5 profils mais en activer un seulement. Allez sur le profil souhaité et appuyez sur  pour accéder aux options proposées.

Activer [Menu 8-4-1]

Permet d'activer le profil sélectionné.

Réglages [Menu 8-4-2]

Permet de modifier les paramètres WAP du profil sélectionné.

- **Page accueil [Menu 8-4-2-1]**

Cette option vous permet d'entrer l'adresse (URL) du site à utiliser comme page d'accueil. Vous n'avez pas besoin de taper "http://" devant les URL puisque le navigateur WAP l'ajoute automatiquement.

- **Afficher image [Menu 8-4-2-2]**

Permet de choisir si les images des affichages WAP doivent ou non apparaître.

- **Type connexion [Menu 8-4-2-3]**

Les options du type de connexion sont Temporaire ou Continue et dépendent du portail que vous utilisez.

Continue : Service avec connexion

Temporaire : Service sans connexion.

- **Réglages sécurité [Menu 8-4-2-4]**

Cette option peut être réglée sur Aucune ou sur Sécurisée en fonction du portail. Si vous souhaitez un accès sécurisé, sélectionnez **Sécurisée**. Sinon, sélectionnez **Aucun**. Cette option doit être prise en charge par le portail.

- **Type service [Menu 8-4-2-5]**

- Data

- GPRS

- **Réglages données [Menu 8-4-2-6]**

Adresse IP : Entrez l'adresse IP du portail WAP auquel vous voulez accéder.

Numéro opérateur WAP : Entrez le numéro de téléphone à composer pour accéder à votre portail WAP.

ID utilisateur : Identité utilisateur pour votre serveur d'appel (et NON PAS le portail WAP).

Mot de passe : Mot de passe requis par votre serveur d'appel (et NON PAS par le portail WAP) pour vous identifier.

- **Mise veille [Menu 8-4-2-7]**

Une fois le temps limite fixé (de 30 à 300 sec), le service se déconnecte en l'absence de saisie ou de transfert de données.

Renommer [Menu 8-4-3]

Permet de modifier le nom de profil.

Serveur E-mail [Menu 8-4-4]

Permet d'enregistrer l'URL du serveur e-mail que vous utilisez fréquemment.

- **Connecter**

Permet d'accéder à l'URL que vous avez définie comme serveur e-mail.

- **Modifier adresse**

Permet de saisir l'URL de votre serveur e-mail.

Aller à URL [Menu 8-5]

Vous pouvez accéder au site de votre choix. Vous devez saisir l'URL du site pour vous connecter.

Réglages cache [Menu 8-6]

Vous pouvez vider le contenu de la mémoire cache et changer de mode Cache.

Effacer cache [Menu 8-6-1]

Permet de supprimer le contenu de la mémoire cache.

Vérifier cache [Menu 8-6-2]

Permet de consulter la mémoire cache.

• Toujours [Menu 8-6-2-1]

Permet un contrôle systématique de la mémoire cache lors du chargement d'un site ou d'une navigation.

• Uniquement au démarrage [Menu 8-6-2-2]

Permet un contrôle de la mémoire cache au démarrage du WAP uniquement.

• Arrêt [Menu 8-6-2-3]

Aucun contrôle de la mémoire cache.

Info WAP [Menu 8-7]

Vous pouvez afficher les informations relatives au G7020 WAP.

Réint. profil [Menu 8-8]

Vous pouvez ramener tous les paramètres à leur valeur par défaut.

Lorsque vous êtes en ligne, les sous-menus suivants s'affichent.

Accueil

Voir [Menu 8-1].

Recharger

Permet de recharger la page actuelle.

Favoris

Voir [Menu 8-2].

Ajouter aux favoris

Permet d'ajouter l'URL actuelle aux favoris. Vous pouvez également modifier le titre du favori.

Messages

Envoi message push

Aller à URL

Voir [Menu 8-5].

Accéder au serveur mail

Permet d'utiliser l'URL actuelle comme serveur e-mail.

Définir comme serveur mail

Permet d'enregistrer l'URL actuelle comme adresse de serveur e-mail.

Effacer cache

Permet de vider le contenu de la mémoire cache.

Votre opérateur peut vous proposer des services particuliers par le biais de votre carte SIM (banque à domicile, bourse, etc.). Si vous êtes abonné à l'un de ces services, le nom de ce service apparaît à la fin du menu principal. Grâce au menu Services SIM, votre téléphone est préparé pour le futur et prendra en charge les nouveaux services de votre opérateur. Pour de plus amples informations, contactez votre opérateur.

Utilisez cet appareil en observant toujours les précautions de sécurité suivantes.

- Ne manipulez jamais l'adaptateur secteur avec les mains mouillées.
- Ne tentez pas de démonter l'appareil. (En cas de problème ne jamais tenter de dépanner ou d'ouvrir votre appareil, confiez impérativement votre appareil, à votre distributeur ou au centre technique du constructeur pour remise en état.)
- Veillez à maintenir l'appareil éloigné des appareils électriques tels que téléviseurs, radios et ordinateurs personnels.
- Veillez à maintenir l'appareil éloigné de sources de chaleur telles que dispositifs de chauffage, ou cuisinières.
- Éviter de faire tomber votre appareil.
- N'exposez pas cet appareil à des vibrations mécaniques ou chocs physiques.
- N'enveloppez pas l'appareil dans du film ou du papier d'emballage en plastique. Cela peut en l'endommager.
- Nettoyez l'extérieur de l'appareil à l'aide d'un linge sec. (N'utilisez jamais de produits solvants tels que benzène, diluant ou alcool.)
- N'exposez pas cet appareil à un environnement anormalement enfumé ou poussiéreux.
- Ne laissez pas votre téléphone à proximité de cartes de crédit ou de billets de transport. Vous risqueriez de détériorer les informations contenues sur les bandes magnétiques.
- Ne touchez pas l'écran avec des objets pointus. Vous risqueriez d'endommager le téléphone.
- N'exposez pas votre téléphone à l'humidité.
- Utilisez les accessoires (oreillette, etc.) avec soin.
- Ne touchez pas à l'antenne sans raison particulière.

■ Soins à apporter à la batterie

- Il n'est pas nécessaire d'attendre que la batterie soit totalement déchargée avant de la charger. Contrairement à certains autres types de batteries, celle fournie avec votre appareil ne comporte aucun effet mémoire (on appelle effet mémoire le phénomène électrique apparaissant avec certaines batteries et engendrant une perte d'efficacité).
- Veillez à n'utiliser que des batteries et chargeurs LG d'origine. Nos chargeurs sont conçus de manière à maximiser la durée de vie des batteries.
- Ne démontez et ne court-circuitez jamais le bloc batterie.
- Maintenez les contacts métalliques du bloc batterie propres.
- Si la batterie ne tient plus la charge, remplacez-la. La batterie peut accepter des centaines de charges avant de devoir être remplacée.
- Si vous n'utilisez pas votre téléphone régulièrement, rechargez la batterie de temps en temps pour éviter de la laisser trop longtemps déchargée.
- N'exposez pas le bloc batterie aux rayons directs du soleil ou à un environnement à fort taux d'humidité (salle de bains par exemple).
- Veillez à ne pas exposer la batterie à des températures trop froides ou trop chaudes car ces écarts de température risqueraient de diminuer ses performances.

Généralités

Code de produit : G7020

Système : GSM 900/DCS 1800

Fourchette de températures de fonctionnement

Max : +55°C

Min : -10°C

Declaration of Conformity



LG Electronics

This model complies with the essential requirements of Article 3 of the R&TTE 1999/5/EC Directive, if used for its intended use.

1. Health (Article 3.1.a of the R&TTE Directive)
2. Safety (Article 3.1.a of the R&TTE Directive)
3. Electromagnetic compatibility (Article 3.1.b of the R&TTE Directive)
4. Efficient use of the radio frequency spectrum (Article 3.2 of the R&TTE Directive)

I hereby declare under our sole responsibility that the product mentioned above to which this declaration relates complies with the above mentioned articles of the directive.

If available, write the contact person(s)

Mr. Jin Seog, Kim
LG Amsterdam Branch Office
Capronilaan 6, 1119 NR Schiphol-rijk,
The Netherlands
(Tel.) +31-20-655 7774

Mr. Ji Jong, Jeon
LG Electronics Inc. GSM Division
Emerald BD, 1042 Hogye-Dong, Dongan-Gu
Anyang-city, Kyuonngki-Do
431-080, Korea

CE 0168

